

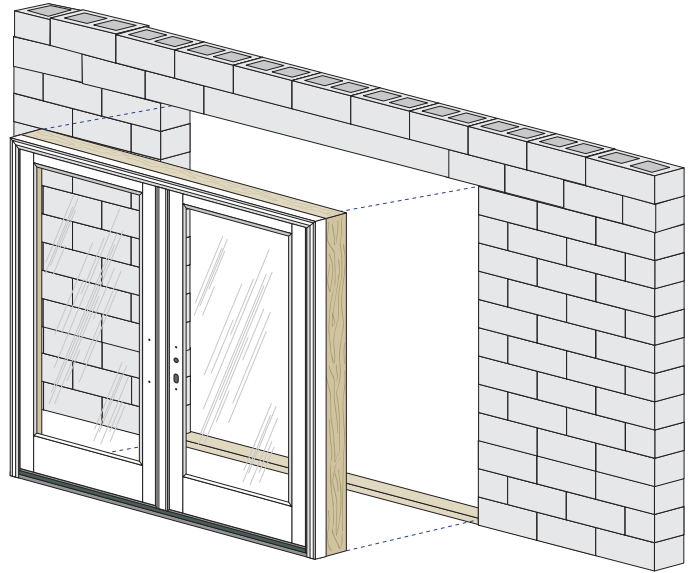

INSTRUCCIONES DE INSTALACIÓN DE PELLA PUERTAS CON BISAGRA CON MARCO DE BLOQUE

EN ESTE FOLLETO SE INCLUYEN LOS SIGUIENTES MÉTODOS DE INSTALACIÓN:

**Instalación en construcciones nuevas en mampostería
para puertas con bisagra con marco de bloque**



**Reemplazo completo del marco sin alterar el ladrillo o el panel de
revestimiento para puertas con bisagra con marco de bloque**

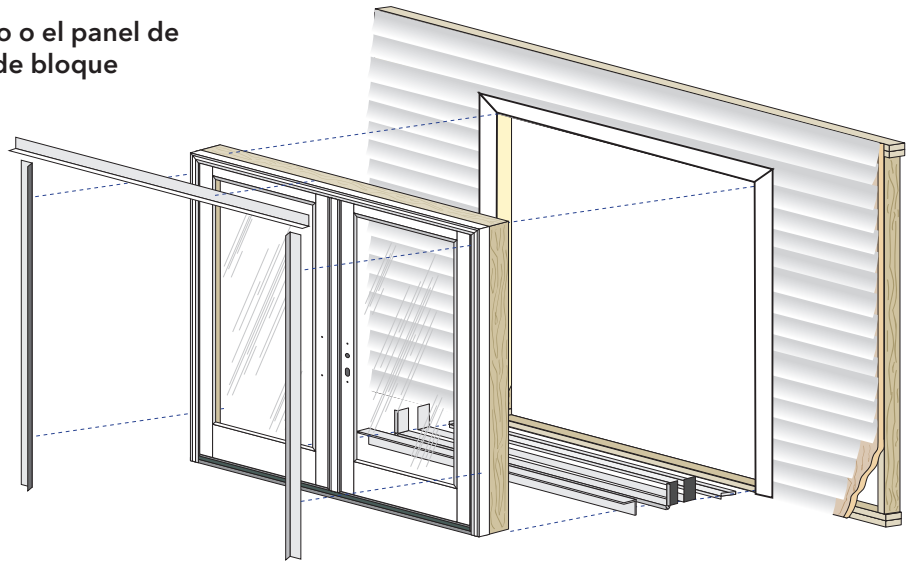

Estas instrucciones se elaboraron y probaron para usarse en estructuras de paredes diseñadas para controlar el agua. No utilice estas instrucciones con otros métodos de construcción u otros tipos de marcos para puerta. Se pueden obtener instrucciones de instalación para utilizar con otros métodos de construcción o tipos de marcos de Pella® Corporation, su distribuidor local de productos Pella o en www.installpella.com. Los diseños, métodos y materiales de construcción, así como las condiciones del emplazamiento exclusivas de su proyecto, podrían requerir un método de instalación diferente al descrito en estas instrucciones o de detalles adicionales. La determinación del método de instalación adecuado es responsabilidad suya, de su arquitecto o de su constructor.



AL COMPRAR, INSTALAR O UTILIZAR PRODUCTOS PELLA (INCLUIDOS LOS PRODUCTOS Y SERVICIOS PELLA), ACEPTA LOS TÉRMINOS DE LA GARANTÍA LIMITADA Y, ADEMÁS, USTED Y PELLA ACUERDAN ARBITRAR LAS DISPUTAS QUE SURJAN O ESTÉN RELACIONADAS CON LOS PRODUCTOS PELLA; TAMBIÉN, RENUNCIA A CUALQUIER DERECHO A PARTICIPAR EN UNA ACCIÓN DE CLASE RELACIONADA CON LOS PRODUCTOS PELLA, a menos que notifique a Pella de su decisión de no participar en el Acuerdo de Arbitraje a más tardar noventa (90) días calendario a partir de la fecha en que compró o tomó posesión de sus Productos PELLA. La exclusión del Acuerdo de Arbitraje no afectará a la cobertura proporcionada por cualquier garantía limitada aplicable relacionada con sus Productos Pella. Para obtener información de exclusión voluntaria y detalles adicionales, lea el Acuerdo de Garantía Limitada y Arbitraje para sus productos Pella en www.Pella.com/arbitration.



PRECAUCIÓN: Muchas puertas de casas más antiguas están pintadas con pintura a base de plomo. El retiro de puertas antiguas puede alterar esta pintura. Es necesario tomar las precauciones adecuadas para reducir al mínimo la exposición al polvo y a los desechos. Para obtener más información, consulte las autoridades estatales o locales y/o vea www.epa.gov/lead.



ADVERTENCIA: Para garantizar la seguridad y ayudar a prevenir daños a la propiedad, incluidos posibles daños a su ventana o puerta, cierre y bloquee las ventanas y puertas siempre que no se estén usando para ventilar en un día agradable y, sobre todo, cuando hay vientos fuertes o lluvia.

AVISO IMPORTANTE

Debido a que en todas las construcciones se debe prever algún tipo de filtración de agua, es importante que el sistema de pared esté diseñado y construido para controlar adecuadamente la humedad. Pella Corporation no se hará responsable por reclamos o daños causados por una filtración de agua prevista o imprevista; deficiencias en el diseño de la edificación, construcción y mantenimiento; incumplimiento de las instrucciones de instalación de los productos Pella; o el uso de los productos Pella en sistemas de paredes que no permitan el control apropiado de la humedad dentro de tales sistemas. La determinación de la idoneidad de todos los componentes de la construcción, incluido el uso de los productos Pella, así como del diseño y la instalación de tapajuntas y sistemas de selladores, son responsabilidad del comprador o usuario, arquitecto, contratista, instalador u otro profesional de la construcción y no de Pella.

Los productos Pella no deben usarse en sistemas aislantes de pared que no permitan el manejo adecuado de la humedad dentro de los sistemas de pared, tales como sistemas aislantes de acabado para exteriores (EIFS, por sus siglas en inglés, también conocidos como estuco sintético) u otros sistemas que no posean sistemas de control de agua. Excepto en los estados de California, Nuevo México, Arizona, Nevada, Utah y Colorado, Pella no otorga garantía de ningún tipo ni asume responsabilidad alguna por las ventanas Pella ni las puertas instaladas en sistemas de barrera de pared. En los estados mencionados, la instalación de los productos Pella en sistemas de barrera de pared o similares deberá estar de acuerdo con las instrucciones de instalación de Pella. Las modificaciones al producto que no hayan sido aprobadas por Pella Corporation anularán la garantía.

CUIDADO Y MANTENIMIENTO

Para obtener información sobre el cuidado y mantenimiento, póngase en contacto con un distribuidor local de productos Pella. Esta información también está disponible en www.Pella.com.

INSTRUCCIONES DE LIMPIEZA

VIDRIO: retire la película protectora y las etiquetas y limpie el vidrio con un paño suave, limpio y que no deje pelusas, y con jabón o detergente suave. Asegúrese de retirar todo el líquido secándolo o utilizando una esponja limpia.

PRODUCTO ACABADO DE FÁBRICA: Un producto Pella que ha sido precabado con tinte o pintura en la fábrica no requiere acabado adicional. Limpie la superficie con agua y jabón suave.

MARCOS PELLA® REVESTIDOS DE ALUMINIO O IMPERVIA: el marco y los paneles interiores y exteriores están protegidos por un acabado de fábrica resistente. Limpie esta superficie con agua y jabón suave. Las manchas y los sedimentos persistentes se pueden retirar con aguarrás mineral. NO use elementos abrasivos. NO raspe ni use herramientas que puedan dañar la superficie.

MARCOS PARA PUERTA ENCOMPASS DE PELLA®: el marco de vinilo puede limpiarse de la misma forma que el de vidrio. Para suciedad difícil, se debe utilizar un limpiador "no abrasivo" como Bon-Ami® o Soft Scrub®. No utilice solventes como aguarrás mineral, tolueno, xileno, nafta o ácido muriático, ya que pueden dañar el acabado, ablandar el vinilo o causar fallas en el sellador de la unidad aislada. Mantenga los rieles de las puertas libres de polvo y suciedad. Mantenga los orificios de drenaje abiertos y libres de obstrucciones.

NO use elementos abrasivos. NO raspe ni use herramientas que puedan dañar la superficie.

Aviso: NO utilice solventes, productos de limpieza o productos químicos para limpieza inadecuados. Si lo hace, se pueden producir daños permanentes y la falla del producto, y la pérdida o daño no estarían cubiertos por la garantía limitada.

INSTRUCCIONES PARA EL ACABADO (PUERTAS PARA PATIO DE MADERA Y PUERTAS DE ENTRADA DE FIBRA DE VIDRIO)

Pinte o acabe inmediatamente después de la instalación.

Si los productos no se acabarán inmediatamente, cúbralos con plástico transparente para protegerlos de la suciedad, los daños y la humedad. Retire todos los residuos de construcción antes de aplicar el acabado. Lije suavemente todas las superficies de madera con papel de lija de grano 180 o más fino. NO use lana de acero. Tenga cuidado de NO RAYAR EL VIDRIO. Elimine todo el polvo de lija. Los productos Pella deben terminarse de acuerdo con estas instrucciones; si no se siguen las instrucciones, se anulará la Garantía limitada. El acabado de los bordes del panel es opcional para las puertas para patio.

NOTA: Para mantener el funcionamiento correcto del producto, no pinte, acabe ni retire los burletes, guardapolvos de mohair, las empaquetaduras ni las piezas de vinilo. Si se retiran estas piezas, se provocarán filtraciones de aire y agua. Luego del acabado, deje que las puertas de ventilación y las puertas se sequen completamente antes de cerrarlas. Si pinta, tiñe o aplica acabado sobre el burlete, límpielo inmediatamente con un paño húmedo.

Limpieza de los paneles e instrucciones de preparación para paneles sin acabado o con pintura base: Utilice un paño seco para retirar la suciedad de las puertas suavemente. Examine las puertas en busca de posibles manchas o huellas habituales después de la fabricación o manipulación. Para quitar las manchas, limpie suavemente la superficie con agua tibia. NO lije la superficie del panel de fibra de vidrio. Raspe y lije con papel de lija ligero o una almohadilla abrasiva (grano de 220 o más). Enjuague la superficie con aguarrás mineral para los paneles de fibra de vidrio y agua tibia para los paneles de acero. Permita que la puerta y la ventana lateral se sequen por completo antes de aplicar el acabado. Aplique acabado en los paneles de la puerta lo más rápido posible luego de la instalación.

TEÑIDO DE LOS PANELES DE FIBRA DE VIDRIO O LAS PIEZAS DEL MARCO INTERIOR SIN ACABADO: Los paneles de las ventanas laterales y la puerta de fibra de vidrio pueden teñirse con tinte en gel si desea una apariencia de madera. Pella ofrece gran variedad de colores de kits de tintes. Aplique el acabado de acuerdo con las instrucciones del fabricante del kit de tintes. Asegúrese de aplicar acabado en todos los bordes expuestos del panel para reducir los posibles daños. Las piezas internas del marco sin pintura base pueden teñirse con tintes para madera, y deben aplicarse dos capas de acabado de poliuretano transparente como mínimo. NO coloque la capa superior entre los bordes exteriores del marco de vidrio y el panel de la puerta.

NOTA: El tono del color de base de la fibra de vidrio puede variar. Esta variación es normal y no afectará el color del tinte de la puerta.

INSTRUCCIONES PARA PINTAR: El exterior del marco de la puerta de madera, los paneles de acero de primera calidad de la puerta y las vidrieras laterales tienen pintura base de fábrica. Las puertas de madera deben pintarse inmediatamente después de la instalación. La pintura base aplicada de fábrica no está diseñada para la exposición prolongada en exteriores. Lije suavemente todas las superficies de madera interiores sin pintura base con papel de lija de grano 180 o más fino antes de colocar la pintura base y pintar. Los paneles de las ventanas laterales y la puerta de fibra de vidrio no requieren pintura base.

Use dos capas de pintura látex al 100%, dado que tiene buenas propiedades antibloqueo. En las unidades con vidrio, no coloque pintura entre los bordes exteriores del marco de vidrio y el panel de la puerta. En los productos de fibra de vidrio, cepille la pintura en la misma dirección que las vetas de madera simuladas. Para las puertas de entrada, asegúrese de aplicar acabado en todos los bordes expuestos del panel para minimizar los posibles daños del panel.

El acabado de los bordes del panel es opcional para las puertas para patio.

Pella Corporation no es responsable por imperfecciones en acabados con pintura interior o tintes de ningún producto que no haya sido aplicado de fábrica por Pella Corporation. Para obtener información adicional sobre el acabado, consulte el Manual del usuario de Pella o visite www.Pella.com.

El uso de acabados, solventes o productos químicos de limpieza no aprobados puede provocar reacciones adversas con los materiales de las puertas. Pella no se hará responsable de los problemas causados por el uso de materiales no aprobados. Si tiene dudas, póngase en contacto con un representante o distribuidor local.

Acabado exterior del marco existente (compartimiento de repuesto)

Es responsabilidad del dueño de casa, contratista o instalador asegurar la cobertura o la aplicación del acabado de cualquier madera expuesta sin acabado. Algunos métodos posibles incluyen, aunque no están limitados a, la cobertura con serpentín de aluminio o pintura.









RETIRO DEL MARCO COMPLETO AL PREPARAR LA INSTALACIÓN DE UNA NUEVA PUERTA CON BISAGRA CON MARCO DE BLOQUE

Este método de retiro completo del marco consiste en retirar el bastidor y el marco completo de la puerta existente de la pared. La abertura resultante es la abertura original sin terminar. Las aletas de sujeción de la puerta existente generalmente se clavan a las vigas de la estructura y se aplica panel de revestimiento, recubrimiento de ladrillo u otro material exterior sobre la aleta en la parte exterior. El interior podría tener un panel de yeso de retorno desde la pared al marco de la puerta.

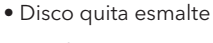
PRECAUCIÓN: Muchas puertas de casas más antiguas están pintadas con pintura a base de plomo. El retiro de puertas antiguas puede alterar esta pintura. Es necesario tomar las precauciones adecuadas para reducir al mínimo la exposición al polvo y a los desechos. Consulte las autoridades estatales o locales para obtener más información y/o vaya a www.epa.gov/lead.

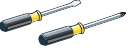
HERRAMIENTAS NECESARIAS:

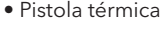
- Cuchillo para uso general 
- Palanca 
- Martillo 
- Disco quita esmalte 
- Pulidora de ángulo con rueda de corte 
- Destornilladores Phillips y estándar 
- Sierra alternativa 
- Espátula 
- Pistola térmica 

RECUERDE UTILIZAR UN EQUIPO DE PROTECCIÓN PERSONAL ADECUADO. APLIQUE UNA PELÍCULA ADHESIVA O CINTA AISLANTE AL VIDRIO PARA EVITAR QUE SE QUIEBRE.

- A. Marque la pintura o el barniz entre el reborde interior y la pared o entre el retorno del panel de yeso y el marco de la puerta para minimizar el daño.
- B. Retire el reborde interior.

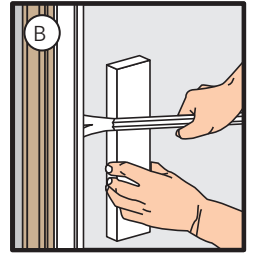

Para desplomar los marcos de aluminio siga los pasos C a M.

Para quitar marcos de vinilo, madera recubierta o aluminio de la abertura, consulte los pasos M y N.

- C. Marque el sellador o la pintura entre el panel de revestimiento exterior o ladrillo y el marco para puerta.
- D. Retire la malla y el panel de ventilación de la puerta antigua. Si no se puede retirar, consulte los pasos G a I.
- E. Retire la barra divisora o astrágalo (de ser aplicable) al sacar los tornillos de los extremos o cortándola con una sierra alternativa.
- F. Retire el otro panel. Retire todos los tornillos que mantengan el panel fijo. Deslice y levante para retirar de la canaleta (puertas corredizas) o retire los tornillos de las bisagras o los pasadores de las bisagras (puertas con bisagra).

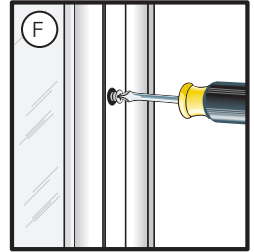
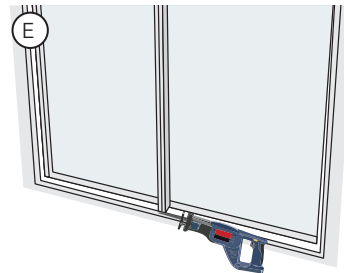

- G. Retire cualquier tornillo que asegure el marco o la cerradura a la abertura.

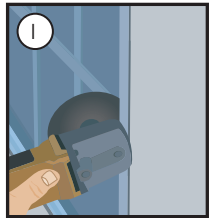

Si el panel fijo no se puede retirar o el vidrio está sellado al marco:

- H. Retire el listón de vidriera usando una espátula o una palanca pequeña.
- I. Para puertas de un solo cristal con luces divididas (rejillas): Use una pulidora de ángulo con un disco de corte para cortar el extremo de las barras donde estas se intersectan con el bastidor o el marco. Esto permitirá retirar más rápidamente el vidrio de la puerta.
- J. Caliente el sello de esmalte usando una pistola térmica eléctrica.
- K. Mientras aplica calor, presione un disco quita esmalte entre el vidrio y el bastidor o marco. Continúe alrededor del perímetro del bastidor o panel. Aplique presión ligera y constante para separar el vidrio del bastidor o marco. Deseche o recicle el vidrio de manera adecuada.

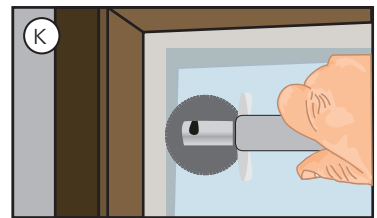
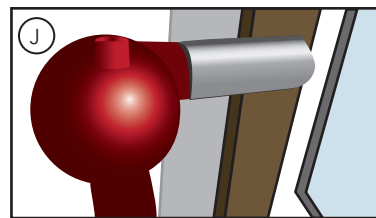

Nota: Use equipo de protección personal adecuado y mantenga la fuente de calor alejada de materiales inflamables.

- L. Haga palanca en el marco para separarlo del ladrillo o el panel de revestimiento. Use un bloque de madera debajo de la palanca para proteger los acabados interiores o exteriores.
- M. Corte el marco usando una sierra alternativa. Deseche o recicle los materiales del marco de manera adecuada.

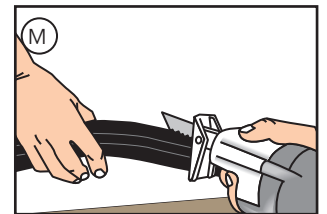
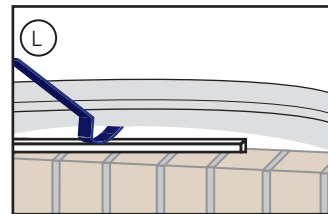

Para cortar los marcos de vinilo, madera recubierta o aluminio:

- N. Haga palanca temporalmente en cada tapajuntas del travesaño superior para evitar dañarlo o cortarlo.
- O. Corte a través de la línea del sellador y de la aleta de sujeción en toda la parte superior y los lados de la puerta. Asegúrese de que la cuchilla no penetre en el interior y dañe el panel de yeso.

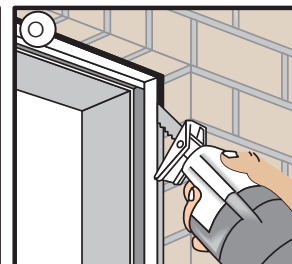
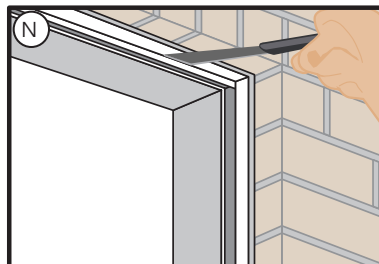

Consulte con los proveedores y autoridades locales para reciclar o desechar de manera adecuada los componentes antiguos de la puerta.



PREPARACIÓN PARA LA INSTALACIÓN DE LA PUERTA CON BISAGRA CON MARCO DE BLOQUE

USTED NECESITARÁ LO SIGUIENTE:

- Calzas/separadores resistentes a la humedad (de 12 a 20)
- Clavos galvanizados para techo de 3,81 cm (1-1/2 pulg) (0,11 kg (1/4 lb))
- Tornillos para madera resistentes a la corrosión #10 x 8,89 cm (3-1/2 pulg) (mejora de rendimiento y Resistente a los impactos)
- Tornillos de mampostería para aplicaciones en concreto (diámetro mínimo de 4,76 mm x 7,62 cm (3/16 pies x 3 pulg))
- Varilla de relleno de espuma de celda cerrada/relleno sellador (6,40 m a 9,14 m (21 a 30 pies))
- Cinta tapajuntas de butilo con relleno metalizado para aislamiento de puertas y ventanas SmartFlash™ de Pella® o equivalente
- Sellador para la instalación de puertas y ventanas Pella o sellador multiuso de alta calidad equivalente
- Sellador de espuma aislante de poliuretano para puertas y ventanas de baja presión y baja expansión NO utilice espumas de alta presión o de látex
- Revestimiento para alféizar (opcional) de 6-5/8 pulg x (ancho de la abertura sin terminar + 2 pulg)
- Soporte de alféizar de aluminio Pella o bloques de madera
- Rebordes interiores y/o extensiones de jamba (de 4,57 m a 12,19 m (15 a 40 pies))



TOOLS REQUIRED:

- Cinta métrica
- Nivel
- Cuadrada
- Martillo
- Engrapadora
- Pistola para sellador
- Tijeras o cuchillo para uso general
- Tijeras para hojalata
- Destornilladores (uno Phillips #2 con vástago de 20,32 cm (8 pulg) y uno plano pequeño)
- Llave inglesa T20 Torx
- Taladro
- Brocas para taladro de 5,16 mm y 3,18 mm (13/64 pulg y 1/8 pulg) y broca para mampostería para aplicaciones en concreto

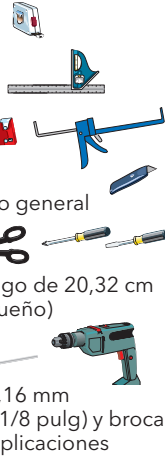

OPCIÓN DE SUJETADOR PARA INSTALACIÓN:

- Sujetadores para instalación de 15,24 cm o 20,32 cm (6 pulg o 8 pulg)
- Tornillos de cabeza plana resistentes a la corrosión para madera #6 x 15,88 mm (5/8 pulg)
- Tornillos resistentes a la corrosión #8 x 3,81 cm (1-1/2 pulg) o tornillos para mampostería de 4,76 mm x 3,81 cm (3/16 pulg x 1-1/2 pulg)

PODRÍAN NECESITARSE OTROS MATERIALES DE CONSTRUCCIÓN. LEA Y COMPRENDA LAS INSTRUCCIONES E INSPECCIONE LAS CONDICIONES DE LA PARED ANTES DE COMENZAR.

POR RAZONES DE SEGURIDAD, LA INSTALACIÓN REQUIERE DE DOS (2) O MÁS PERSONAS.

Almacene las puertas en posición vertical y alejadas de los rayos directos del sol.

PREPARACIÓN DE LA PUERTA PARA SU INSTALACIÓN

- Retire la envoltura plástica** y el empaque de cartón de la puerta. NO abra la puerta hasta que esté sujeta de manera segura. NO corte la correa que va desde los orificios de la cerradura hasta el alféizar de la puerta (si corresponde).
- Inspeccione el producto en busca** de cualquier daño como grietas, hendiduras o rayones. NO instale productos dañados.
- Lea todas las instrucciones antes de proceder.**

Estas instrucciones se elaboraron y probaron para usarse en estructuras de paredes diseñadas para controlar el agua. No utilice estas instrucciones con otros métodos de construcción u otros tipos de marcos para puerta. Se pueden obtener instrucciones de instalación para utilizar con otros métodos de construcción o tipos de marcos de Pella® Corporation, su distribuidor local de productos Pella o en www.installpella.com. Los diseños, métodos y materiales de construcción, así como las condiciones del emplazamiento exclusivas de su proyecto, podrían requerir un método de instalación diferente al descrito en estas instrucciones o de detalles adicionales. La determinación del método de instalación adecuado es responsabilidad suya, de su arquitecto o de su constructor.



AL COMPRAR, INSTALAR O UTILIZAR PRODUCTOS PELLA (INCLUIDOS LOS PRODUCTOS Y SERVICIOS PELLA), ACEPTA LOS TÉRMINOS DE LA GARANTÍA LIMITADA Y, ADEMÁS, USTED Y PELLA ACUERDAN ARBITRAR LAS DISPUTAS QUE SURJAN O ESTÉN RELACIONADAS CON LOS PRODUCTOS PELLA; TAMBIÉN, RENUNCIA A CUALQUIER DERECHO A PARTICIPAR EN UNA ACCIÓN DE CLASE RELACIONADA CON LOS PRODUCTOS PELLA, a menos que notifique a Pella de su decisión de no participar en el Acuerdo de Arbitraje a más tardar noventa (90) días calendario a partir de la fecha en que compró o tomó posesión de sus Productos PELLA. La exclusión del Acuerdo de Arbitraje no afectará a la cobertura proporcionada por cualquier garantía limitada aplicable relacionada con sus Productos Pella. Para obtener información de exclusión voluntaria y detalles adicionales, lea el Acuerdo de Garantía Limitada y Arbitraje para sus productos Pella en www.Pella.com/arbitration.



INSTALACIÓN EN FABRICACIONES NUEVAS EN MAMPOSTERÍA PARA PUERTAS CON MARCO DE BLOQUE PARA LA INSTALACIÓN DE PUERTAS CON MARCO DE BLOQUE EN ABERTURAS DE MAMPOSTERÍA

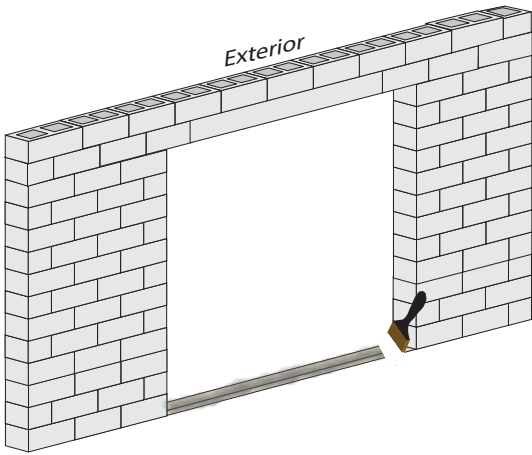

1 PREPARACIÓN DE LA ABERTURA

RECUERDE UTILIZAR UN EQUIPO DE PROTECCIÓN PERSONAL ADECUADO.

- A. **Limpie la abertura.** Asegúrese de que esté seca y libre de polvo, aceite y desechos.
- B. **Aplique un revestimiento resistente al agua en la mampostería.** Extienda el recubrimiento en la abertura en los cuatro lados. El recubrimiento resistente al agua puede ser una membrana de lámina autoadherente (SASM, por sus siglas en inglés) o un tapajuntas aplicado en forma líquida. Asegúrese de que haya continuidad entre el revestimiento resistente al agua en la abertura y el resto de la superficie de la pared. La SASM debe superponerse en forma de cuenca. Aplique los revestimientos resistentes al agua según las instrucciones del fabricante.
- C. **Mida el ancho y la altura de la abertura.** La nueva puerta debe ser de 12,7 mm a 19,1 mm más pequeña de ancho, y de 9,53 mm a 12,7 mm más pequeña de alto que esta medida.
- D. **Confirme que la abertura esté a plomo,** a nivel y a escuadra.
- E. **Mida y marque la abertura** donde se ubicará el interior de la nueva puerta. Considere el tamaño de la cavidad de la pared (si se aplica) y una superposición mínima de 19,1 mm en el revestimiento de ladrillo o los materiales de la pared acabada para el sellador del perímetro exterior.

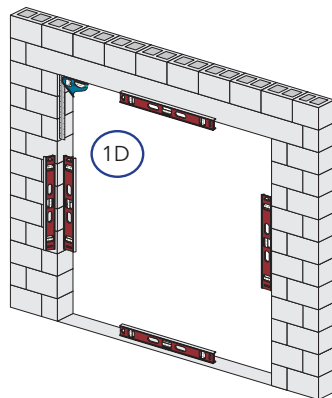
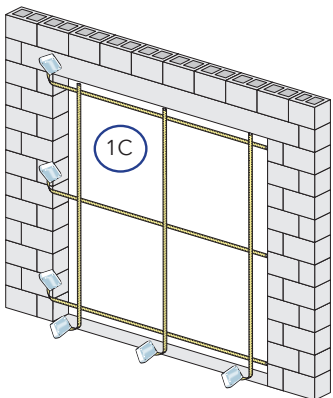
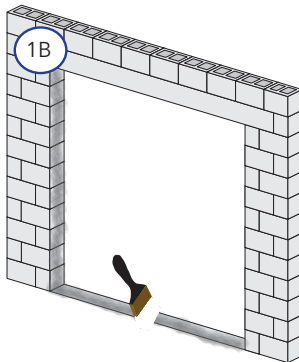

Si utiliza un revestimiento para alféizar opcional, consulte las instrucciones sobre el revestimiento para alféizar al final de este folleto.

2 PREPARACIÓN DE LA PUERTA

SOLO INSTALACIÓN DE SUJECIÓN

Architect Series® (850) y Serie Lifestyle de Pella®:

- A. **Instale los sujetadores en las ranuras de la aleta.** Comience a colocar una esquina del sujetador en la ranura de la aleta. Encaje la esquina en la ranura de la aleta con un martillo, luego continúe encajando la otra esquina hasta que el sujetador quede fijado a la ranura.
- B. **Fije los sujetadores al marco.** Inserte un tornillo de #8 x 5/8 pulg a través del orificio ranurado en el centro del sujetador.

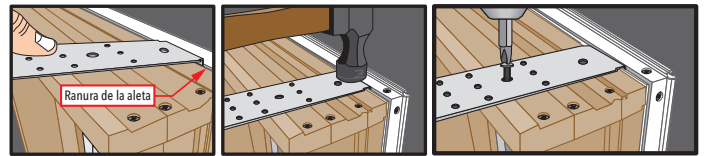

Como alternativa, es aceptable usar dos tornillos de #6 x 5/8 pulg a través del sujetador con el sujetador sobre su parte posterior y no enganchado en la ranura de la aleta.

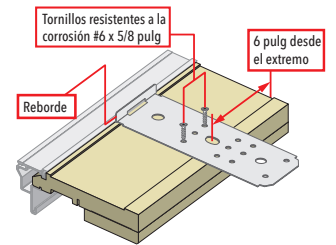



INSTALACIÓN EN FABRICACIONES NUEVAS EN MAMPOSTERÍA PARA PUERTAS CON MARCO DE BLOQUE PARA LA INSTALACIÓN DE PUERTAS CON MARCO DE BLOQUE EN ABERTURAS DE MAMPOSTERÍA

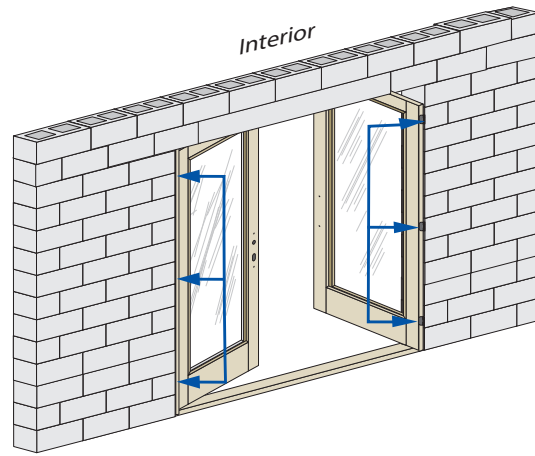
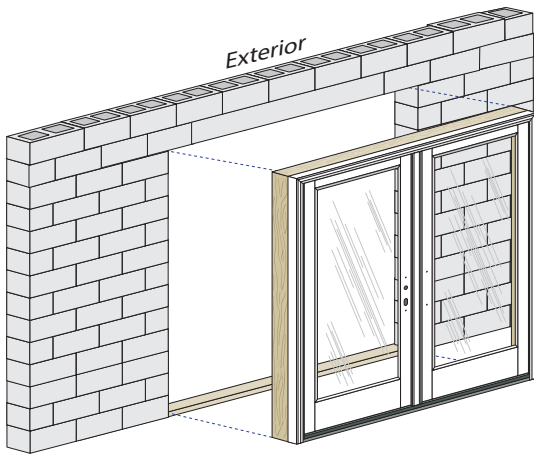

3 INSTALACIÓN Y SUJECIÓN DE LA PUERTA

A. Coloque el soporte de alféizar de aluminio Pella o los bloques de madera al ras con el alféizar de la abertura.

B. Coloque tres cordones de sellador de 9,53 mm a lo largo del alféizar de la abertura. Coloque el cordón más interno a 12,7 mm desde donde se ubicará el interior del alféizar de la puerta luego de la instalación. Este cordón debe continuar 15,24 cm por sobre cada jamba. Coloque un segundo cordón a 12,7 mm desde el exterior del marco. Coloque un tercer cordón en la ranura del soporte de alféizar o a 6,35 mm del borde exterior de los bloques de madera.

C. Centre la parte inferior de la puerta en la abertura e incline la puerta hasta que quede en su lugar. No deslice la puerta en la abertura. Si lo hace, se arruinarán las líneas de sellador.

Verifique que las jambas de bisagra estén a plomo y confirme que haya espacio para las calzas entre las jambas y la abertura a cada lado.

D. Revise la ubicación de la puerta midiendo desde la superficie interior del marco de la puerta o de la extensión de la jamba hasta la superficie interior de la pared para confirmar que esté parejo.

E. Pretaladre y coloque dos tornillos, uno cerca de la parte superior de cada lado de la puerta a través del marco o del sujetador. (Consulte las instrucciones para el ancla de expansión para obtener información sobre la separación de los tornillos o del sujetador al final de este folleto).

F. Deje la puerta a plomo y a escuadra. Coloque las calzas en cada bisagra y el receptor del pestillo de la cerradura. Las calzas deben ser 12,7 mm más cortas que la profundidad del marco para puerta. Coloque calzas adicionales y comience a 15,24 cm desde la parte inferior, según sea necesario, para mantener las jambas derechas y las distancias de los paneles iguales en los cuatro lados.

Nota: Para combinaciones y unidades de rendimiento avanzado resistentes a los impactos, se requieren calzas adicionales en la ubicación de los tornillos. (Vea las instrucciones para el ancla de expansión al final de este folleto).

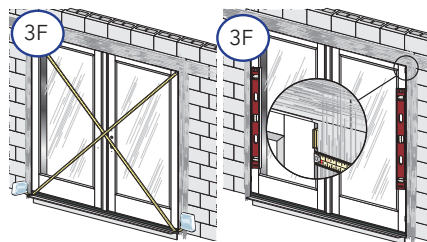
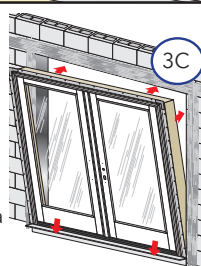
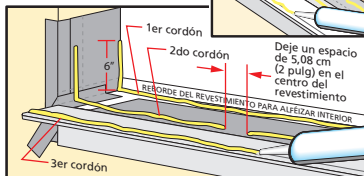
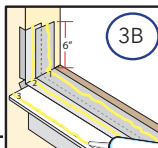
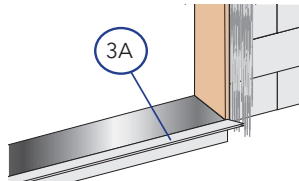

3 INSTALACIÓN Y SUJECIÓN DE LA PUERTA

G. Termine el pretaladrado y la colocación de los tornillos a través del marco para puerta o el sujetador.

H. Compruebe el funcionamiento de la puerta.

Cuidadosamente abra la(s) puerta(s) y retire todos los separadores de transporte (revise debajo del panel o los paneles de la puerta). Use el mango de fabricación para utilizar el panel o los paneles.

Para utilizar los pernos, consulte la etiqueta de instrucciones ubicada en el cerrojo del astrágalo (si corresponde).

Nota: Ajuste las calzas para corregir cualquier problema con la ubicación a plomo y a escuadra, el funcionamiento o la distancia.

I. Pretaladre y coloque tornillos en bisagras, cerraduras del dintel y del alféizar, o cerraduras de jambas, umbral o alféizar y marcos de perfil bajo. Vea las instrucciones para el ancla de expansión al final de este folleto.

J. Ábrala y ciérrela para verificar el funcionamiento. Asegúrese de que el pestillo funcione correctamente. Si hay problemas con el funcionamiento de la puerta, regule las calzas y bisagras (consulte a continuación), y confirme que el marco esté a plomo, a nivel y a escuadra, y que la separación entre el panel o los paneles y el marco sea constante.

K. Las bisagras regulables se pueden utilizar para mover el panel o los paneles. Utilice una llave de tuercas T20 Torx para girar el tornillo central en dirección de las manecillas del reloj (+), a fin de alejar el panel del marco. Gire el tornillo central en dirección contraria a las manecillas del reloj (-) para mover el panel hacia el marco. 3/4 de giro proporciona aproximadamente 3,97 mm de ajuste.

No regule las bisagras si los tornillos de las bisagras superior e inferior están sueltos.

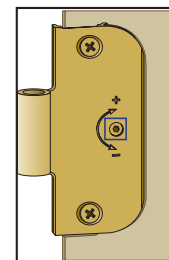

Bisagra ajustable

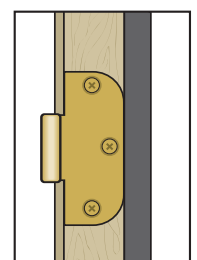

Bisagra no ajustable

Las puertas sin bisagras regulables cuentan con calzas de plástico detrás de las bisagras. Retire las calzas para mover el panel hacia el marco. Se pueden agregar calzas adicionales para alejar el panel del marco.

L. Instale el sellador interior. Consulte las instrucciones del sellador interior al final de este folleto. Use sellador adicional alrededor de los sujetadores para evitar la infiltración de aire y agua.

M. Instale el sellador exterior entre el marco para puerta y el material de la pared acabada. Consulte las instrucciones del sellador exterior al final de este folleto.



REEMPLAZO COMPLETO DEL MARCO SIN ALTERAR EL LADRILLO O EL PANEL DE REVESTIMIENTO PARA PUERTAS CON MARCO DE BLOQUE PARA USO EN LADRILLO O PANEL DE REVESTIMIENTO CON REBORDE/REBORDE EN J DESPUÉS DEL RETIRO COMPLETO DE UNA PUERTA CON ALETA DE SUJECCIÓN

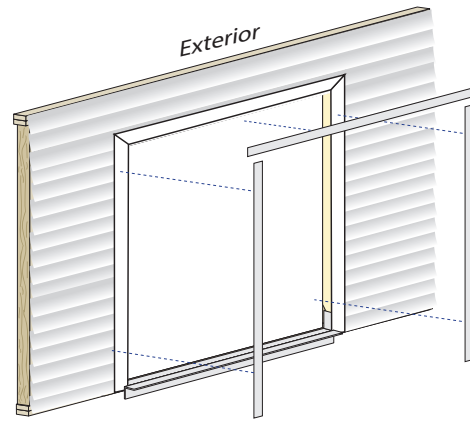
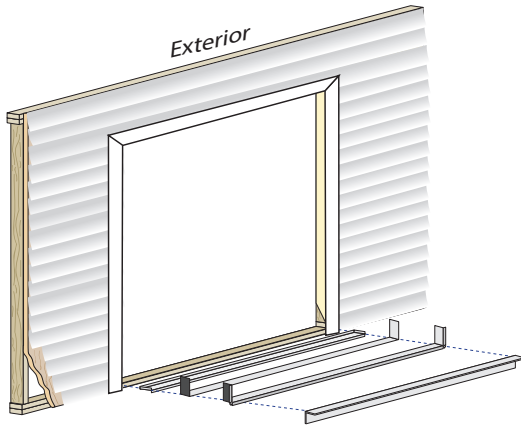

1 PREPARACIÓN DE LA ABERTURA

- Limpie la abertura.** Asegúrese de que esté seca y libre de polvo, aceite y desechos.
- Mida el ancho** y la altura de la abertura. La nueva puerta debe ser de 12,7 mm a 19,1 mm más pequeña de ancho, y de 9,53 mm a 12,7 mm más pequeña de alto que esta medida.
- Confirme que la abertura esté a plomo**, a nivel y a escuadra.
- Mida y marque la abertura** donde se ubicará el interior de la nueva puerta. Considere el tamaño de la cavidad de la pared (si se aplica) y una superposición mínima de 19,1 mm en el revestimiento de ladrillo o los materiales de la pared acabada para el sellador del perímetro exterior. Si utiliza un revestimiento para alféizar opcional, consulte las instrucciones sobre el revestimiento para alféizar al final de este folleto.
- Corte 2 trozos de cinta tapajuntas** que sean 30,48 cm más largos que el ancho de la abertura.
- Aplique cinta tapajuntas para alféizar #1** en el alféizar y extiéndala 2,54 cm hacia el exterior y 15,24 cm por sobre cada jamba.
- Corte lengüetas** de 2,54 cm de ancho en cada esquina al rasgar el aluminio 12,7 mm en cada dirección desde la esquina.

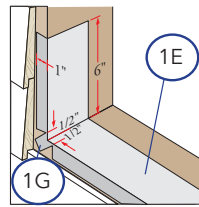

- Aplique cinta tapajuntas para alféizar #2** de manera que se superponga a la cinta #1 en, al menos, 2,54 cm.

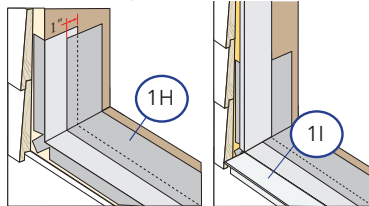

Nota: Para puertas que se abren hacia adentro con una profundidad de marco mayor que 12,7 cm, agregue un tercer trozo de cinta tapajuntas a fin de que se acerque 6,35 mm del interior del marco para puerta. Nota: Presione firmemente toda la cinta hacia abajo.

- Coloque el soporte de alféizar** de aluminio Pella o los bloques de madera al ras con el alféizar de la abertura.

2 APLICACIÓN DE TAPAJUNTAS EN LA ABERTURA

Nota: Si hay un tapajuntas funcional existente en el travesaño superior o si la abertura está directamente debajo de un sofito o una saliente, continúe con el paso 3.

Si hay una cubierta del edificio en la parte superior de la abertura, continúe con los pasos 2A a 2C. Si no hay cubierta del edificio, continúe con el paso 2D.

- Prepare el tapajuntas del travesaño** con pata torneada cortándolo del mismo ancho que la abertura de ladrillo/panel de revestimiento.
- Retire la parte superior (dintel)** del canal en J/panel de revestimiento exterior lo suficiente para que el tapajuntas del dintel se pueda deslizar por debajo de la membrana antiporosa.
- Inserte el tapajuntas del travesaño superior** detrás del ladrillo/panel de revestimiento y detrás de la cubierta de la casa.



2 APLICACIÓN DE TAPAJUNTAS EN LA ABERTURA (CONTINUACIÓN)

Sin cubierta del edificio

- Prepare el tapajuntas del travesaño** con pata sin tornear cortándolo del mismo ancho que la abertura de ladrillo/panel de revestimiento. El tapajuntas del travesaño superior no debe sobrepasar la cara interior del marco para puerta.
- Aplique (2) cordones de sellador** de 4,76 mm. Uno en el borde interior del tapajuntas y uno a lo largo del borde exterior del revestimiento.
- Aplique un cordón de sellador** de 4,76 mm en cada esquina, conectando los dos cordones del paso 2E.
- Fije el tapajuntas** a la abertura sobre el sellador usando clavos para techo o tornillos de cabeza plana resistentes a la corrosión a una separación de 30,48 cm como máximo.

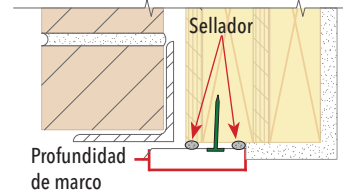

Importante: El tapajuntas debe sobresalir hacia el exterior.

3 SELLAO DE LA ABERTURA

- Limpie bien el canal** en j/reborde del panel de revestimiento o ladrillo y la abertura sin terminar.
- Aplique un cordón de sellador** de 9,53 mm (o suficiente para cubrir el área) entre el canal en j/reborde y el revestimiento en las jambas (solo panel de revestimiento). Si se usó un tapajuntas con pata sin tornear, aplique sellador entre la parte posterior del tapajuntas y el revestimiento en el travesaño superior. Trabaje el sellador en el travesaño superior o las jambas con una espátula para presionar el sellador en la abertura.
- Coloque un cordón** de 9,53 mm de sellador en cada esquina de la abertura.
- Aplique cinta tapajuntas** sobre el sellador en el travesaño superior si se usó un tapajuntas con pata torneada. Extienda la cinta tapajuntas 15,24 cm hacia abajo en cada jamba. Cubra la superficie exterior del panel de yeso (si se aplica).
- Para ladrillo**, aplique espuma de baja expansión en la jamba para sellar el área entre la parte posterior del ladrillo y el revestimiento.
- Para el panel de revestimiento**, aplique cinta tapajuntas en cada jamba, extendiéndola 7,62 cm en el travesaño superior y el alféizar. Cubra el borde exterior del panel de yeso (si se aplica) y extienda la cinta sobre el sellador y al costado del reborde o reborde en j.

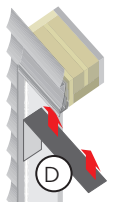
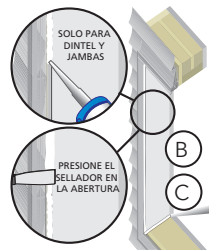

- Para el panel de revestimiento**, aplique cinta tapajuntas en cada jamba, extendiéndola 7,62 cm en el travesaño superior y el alféizar. Cubra el borde exterior del panel de yeso (si se aplica) y extienda la cinta sobre el sellador y al costado del reborde o reborde en j.

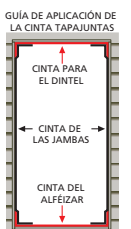
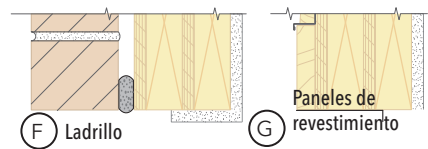

Nota: La cinta tapajuntas para la jamba también puede utilizarse en ladrillo. Aplique sellador al ladrillo antes de la aplicación.



REEMPLAZO COMPLETO DEL MARCO SIN ALTERAR EL LADRILLO O EL PANEL DE REVESTIMIENTO PARA PUERTAS CON MARCO DE BLOQUE PARA USO EN LADRILLO O PANEL DE REVESTIMIENTO CON REBORDE/REBORDE EN J DESPUÉS DEL RETIRO COMPLETO DE UNA PUERTA CON ALETA DE SUJECIÓN

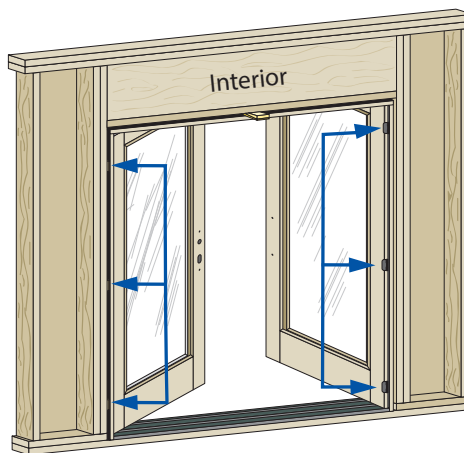
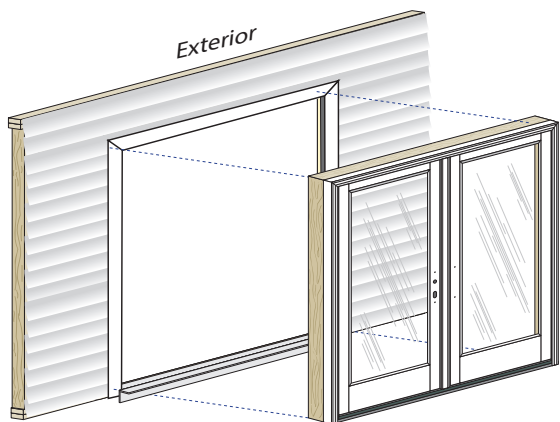

4 PREPARACIÓN DE LA PUERTA

SOLO INSTALACIÓN DE SUJECIÓN

Architect Series® (850) y Serie Lifestyle de Pella®:

- Instale los sujetadores en las ranuras de la aleta. Comience a colocar una esquina del sujetador en la ranura de la aleta. Encaje la esquina en la ranura de la aleta con un martillo, luego continúe encajando la otra esquina hasta que el sujetador quede fijado a la ranura.
- Fije los sujetadores al marco. Inserte un tornillo de #8 x 5/8 pulg a través del orificio ranurado en el centro del sujetador.

Como alternativa, es aceptable usar dos tornillos de #6 x 5/8 pulg a través del sujetador con el sujetador sobre su parte posterior y no enganchado en la ranura de la aleta.

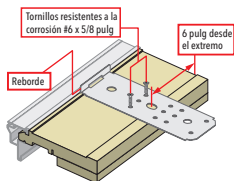
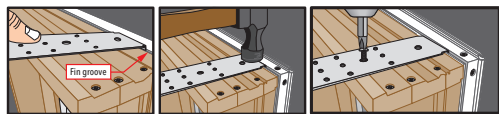

5 INSTALACIÓN Y SUJECIÓN DE LA PUERTA

- Coloque tres cordones de sellador de 9,53 mm a lo largo del alféizar de la abertura. Coloque el cordón más interno a 12,7 mm desde donde se ubicará el interior del alféizar de la puerta luego de la instalación. Este cordón debe continuar 15,24 cm por sobre cada jamba. Coloque un segundo cordón a 12,7 mm desde el exterior del marco. Coloque un tercer cordón en la ranura del soporte de alféizar o a 6,35 mm del borde exterior de los bloques de madera.
- Centre la parte inferior de la puerta en la abertura e incline la puerta hasta que quede en su lugar. No deslice la puerta en la abertura. Si lo hace, se arruinarán las líneas de sellador. Incline la puerta hasta que quede en su lugar. No deslice la puerta en la abertura. Si lo hace, se arruinarán las líneas de sellador.

Verifique que las jambas de bisagra estén a plomo y confirme que haya espacio para las calzas entre las jambas y la abertura a cada lado.

- Revise la ubicación de la puerta midiendo desde la superficie interior del marco para puerta o de la extensión de la jamba hasta la superficie interior de la pared para confirmar que esté parejo.
- Pretaladre y coloque dos tornillos uno cerca de la parte superior de cada lado de la puerta a través del marco o del sujetador. (Consulte las instrucciones para el ancla de expansión para obtener información sobre la separación de los tornillos o del sujetador al final de este folleto).

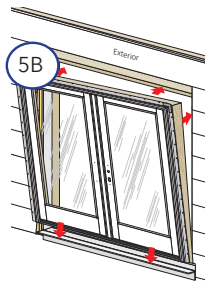
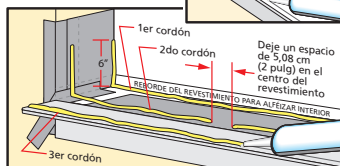
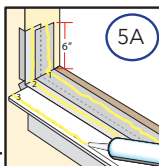

5 INSTALACIÓN Y SUJECIÓN DE LA PUERTA (CONTINUACIÓN)

- Deje la puerta a plomo y escuadra. Coloque las calzas en cada bisagra y el receptor del pestillo de la cerradura. Las calzas deben ser 12,7 mm más cortas que la profundidad del marco para puerta. Coloque calzas adicionales y comience a 15,24 cm desde la parte inferior, según sea necesario, para mantener las jambas derechas y las distancias de los paneles iguales en los cuatro lados.

Nota: Para combinaciones y unidades de rendimiento de avanzada resistentes a los impactos, se requieren calzas adicionales en la ubicación de los tornillos. (Vea las instrucciones para el ancla de expansión al final de este folleto).

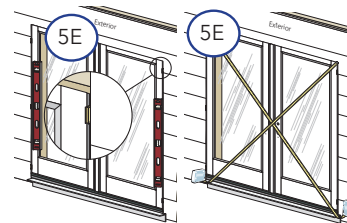

- Termine el pretaladrado y la colocación de los tornillos a través del marco para puerta o los sujetadores.
 - Compruebe el funcionamiento de la puerta. Cuidadosamente abra la(s) puerta(s) y retire todos los separadores de transporte (revise debajo del panel o los paneles de la puerta). Use el mango de fabricación para utilizar el panel o los paneles. Para utilizar los pernos, consulte la etiqueta de instrucciones ubicada en el cerrojo del astrágalo (si corresponde).
- Nota:** Ajuste las calzas para corregir cualquier problema con la ubicación a plomo y a escuadra, el funcionamiento o la distancia.
- Pretaladre y coloque tornillos en bisagras, cerraduras del dintel y del alféizar, o cerraduras de jambas, umbral o alféizar y marcos de perfil bajo. Vea las instrucciones para el ancla de expansión al final de este folleto.
 - Ábrala y ciérrela para verificar el funcionamiento. Asegúrese de que el pestillo funcione correctamente. Si hay problemas con el funcionamiento de la puerta, regule las calzas y bisagras (consulte a continuación), y confirme que el marco esté a plomo, a nivel y a escuadra, y que la separación entre el panel o los paneles y el marco sea constante.
 - Las bisagras regulables se pueden utilizar para mover el panel o los paneles. Utilice una llave de tuercas T20 Torx para girar el tornillo central en dirección de las manecillas del reloj (+), a fin de alejar el panel del marco. Gire el tornillo central en dirección contraria a las manecillas del reloj (-) para mover el panel hacia el marco. 3/4 de giro proporciona aproximadamente 3,97 mm de ajuste.
 - No regule las bisagras si los tornillos de las bisagras superior e inferior están sueltos. Las puertas sin bisagras regulables cuentan con calzas de plástico detrás de las bisagras. Retire las calzas para mover el panel hacia el marco. Se pueden agregar calzas adicionales para alejar el panel del marco.
 - Instale el sellador interior. Consulte las instrucciones del sellador interior al final de este folleto. Use sellador adicional alrededor de los sujetadores para evitar la infiltración de aire y agua.
 - Instale el sellador exterior entre el marco para puerta y el material de la pared acabada. Consulte las instrucciones del sellador exterior al final de este folleto.

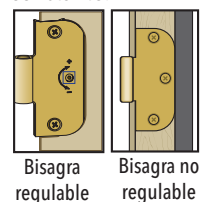



PARÁMETROS DE SUJECIÓN - INSTALACIÓN DE SUJETADORES O TORNILLOS PARA MARCO EN PUERTAS ARCHITECT SERIES® Y SERIE LIFESTYLE DE PELLA® DE EXTERIOR CON RECUBRIMIENTO

(INCLUYE LAS PUERTAS RESISTENTE A LOS IMPACTOS Y LAS DE RENDIMIENTO DE AVANZADA)

Los productos Pella® Resistente a los impactos han sido probados según los requisitos de las pruebas de impacto de proyectiles grandes de ASTM E 1886 y ASTM E 1996. Los productos Pella Resistente a los impactos no son a prueba de huracanes ni de quebraduras. El viento y la lluvia intensos pueden producir condiciones temporales que excedan los estándares de rendimiento del producto. Cuando estas unidades se ven sometidas a tormentas intensas o condiciones extremas, que exceden la presión, el aire, el agua y los escombros en vuelo para los que fueron diseñadas, es posible que se produzcan filtraciones. Los productos Resistente a los impactos y de rendimiento de avanzada requieren la instalación de sujetadores o tornillos a través del marco. El uso de aletas o de moldura de ladrillo es opcional y no cambiará las exigencias de sujeción. Es posible que los códigos de construcción locales tengan exigencias de sujeción adicionales.

Consulte las instrucciones de instalación de la Aprobación de producto de Florida, cuando corresponda.

Ubicación del ancla de expansión	Ventilación	Tipo de sujeción		Instrucciones	Ilustración	
		Madera	Mampostería			
Dintel	Pestillo	Ventilación de 1 panel activo/fijo	1 de acero inoxidable #8 x 3 pulg (se incluye)		Retire temporalmente los tornillos del pestillo del alféizar y coloque una capa de sellador en cada orificio antes de instalar los tornillos nuevos.	A
		Activo/pasivo	3 de acero inoxidable #8 x 3 pulg (se incluyen)		Retire temporalmente los tornillos del pestillo del alféizar y coloque una capa de sellador en cada orificio antes de instalar los tornillos nuevos.	A
	Marco	Ventilación	Resistente a la corrosión #8 x 3 pulg (se incluye)		Para puertas pedidas sin cerradura/sin perforación, coloque 1 tornillo en cada orificio pretaladrado (de haber).	H
	Tornillos para marco	Fijo o con ventilación	Resistente a la corrosión #10 x 3-1/2 pulg	Tornillo para mampostería de 3/16 pulg x 3 pulg	Consulte las ilustraciones	F, H
	Sujetadores para marco	Fijo o con ventilación	2 resistentes a la corrosión #8 x 1-1/4 pulg	Tornillo para mampostería de 3/16 pulg x 1-1/2 pulg	Consulte las ilustraciones para saber el espaciado, asegure el sujetador al marco con 2 tornillos resistentes a la corrosión #6 x 5/8 pulg	E, F
	Marco	Combinaciones de puerta/ventana lateral	Resistente a la corrosión #10 x 3 pulg	Tornillo para mampostería de 3/16 pulg	Haga un taladrado previo e instale tornillos de 3 pulg y de 6 pulg en cada lado de cada extremo del entrepaño.	E
Jambas	Pestillo	Ventilación	#8 x 3 pulg (se incluye)		Coloque calzas entre el marco y la abertura sin terminar a la altura del pestillo.	D
	Bisagras	Apertura hacia fuera	Resistente a la corrosión #12 x 2-1/2 pulg (se incluye)		Haga un taladrado previo y coloque tornillos en la abertura sin terminar o luz lateral.	B
		Apertura hacia dentro	Resistente a la corrosión #8 x 3 pulg (se incluye)		Haga un taladrado previo y coloque tornillos en la abertura sin terminar o luz lateral.	B
	Tornillos para marco	Fijo o con ventilación	Resistente a la corrosión #10 x 3-1/2 pulg	Tornillo para mampostería de 3/16 pulg x 3 pulg	Consulte las ilustraciones	F, G
	Sujetadores para marco	Fijo o con ventilación	2 resistentes a la corrosión #8 x 1-1/4 pulg	Tornillo para mampostería de 3/16 pulg x 1-1/2 pulg	Consulte las ilustraciones para saber el espaciado, asegure el sujetador al marco con 2 tornillos resistentes a la corrosión #6 x 5/8 pulg	E, F
Alféizar	Umbral	Ventilación	Resistente a la corrosión #10 x 3-1/2 pulg	Tornillo para mampostería de 3/16 pulg x 3 pulg	Retire temporalmente los tornillos antes de instalar los tornillos nuevos	C
	Pestillo	Activo/Fixed 1-Panel Vent	1 de acero inoxidable #8 x 3 pulg (se incluye)		Retire temporalmente los tornillos del pestillo y coloque una capa de sellador en cada orificio antes de instalar los tornillos nuevos.	A
		Activo/pasivo	3 de acero inoxidable #8 x 3 pulg (se incluyen)		Retire temporalmente los tornillos del pestillo y coloque una capa de sellador en cada orificio antes de instalar los tornillos nuevos.	A
	Bajo perfil	Ventilación	Resistente a la corrosión #8 x 3 pulg (se incluye)	Tornillo para mampostería de 3/16 pulg x 2 pulg	Para puertas con cerraduras estándar, aplique los tubos de acuerdo con las instrucciones que se incluyen en el paquete de la cerradura del alféizar	C, F, H
	Umbral	Combinaciones de puerta/ventana lateral	Resistente a la corrosión #10 x 3 pulg	Tornillo para mampostería de 3/16 pulg	Haga un taladrado previo e instale tornillos de 3 pulg y de 6 pulg en cada lado de cada extremo del entrepaño.	C, F, H

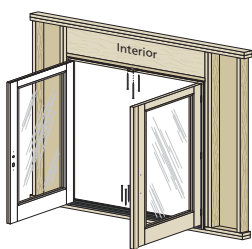

A

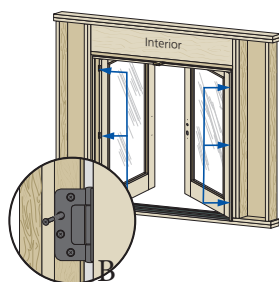

B

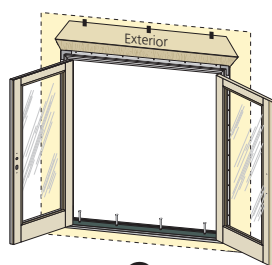

C

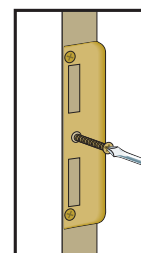

D

LAS ILUSTRACIONES CONTINÚAN EN LA PÁGINA SIGUIENTE



PARÁMETROS DE SUJECCIÓN - INSTALACIÓN DE SUJETADORES O TORNILLOS PARA MARCO EN PUERTAS ARCHITECT SERIES® Y SERIE LIFESTYLE DE PELLA® DE EXTERIOR CON RECUBRIMIENTO
(INCLUYE LAS PUERTAS RESISTENTE A LOS IMPACTOS Y LAS DE RENDIMIENTO DE AVANZADA)

Los productos Pella® Resistente a los impactos han sido probados según los requisitos de las pruebas de impacto de proyectiles grandes de ASTM E 1886 y ASTM E 1996. Los productos Pella Resistente a los impactos no son a prueba de huracanes ni de quebraduras. El viento y la lluvia intensos pueden producir condiciones temporales que excedan los estándares de rendimiento del producto. Cuando estas unidades se ven sometidas a tormentas intensas o condiciones extremas, que exceden la presión, el aire, el agua y los escombros en vuelo para los que fueron diseñadas, es posible que se produzcan filtraciones.

Los productos Resistente a los impactos y de rendimiento de avanzada requieren la instalación de sujetadores o tornillos a través del marco. El uso de aletas o de moldura de ladrillo es opcional y no cambiará las exigencias de sujeción. Es posible que los códigos de construcción locales tengan exigencias de sujeción adicionales.

Consulte las instrucciones de instalación de la Aprobación de producto de Florida, cuando corresponda.

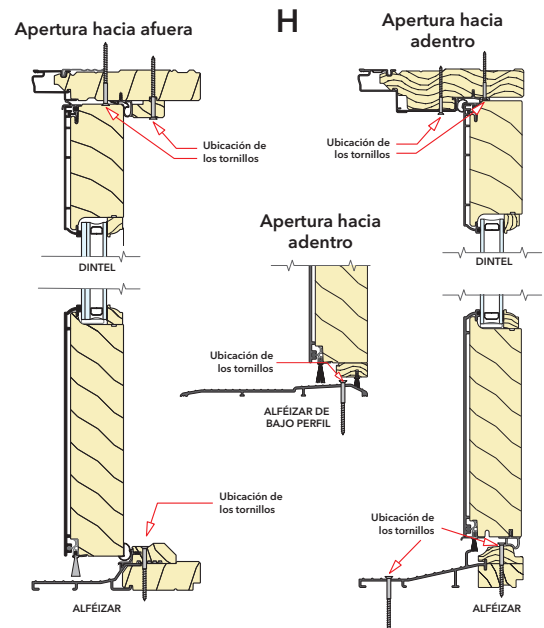
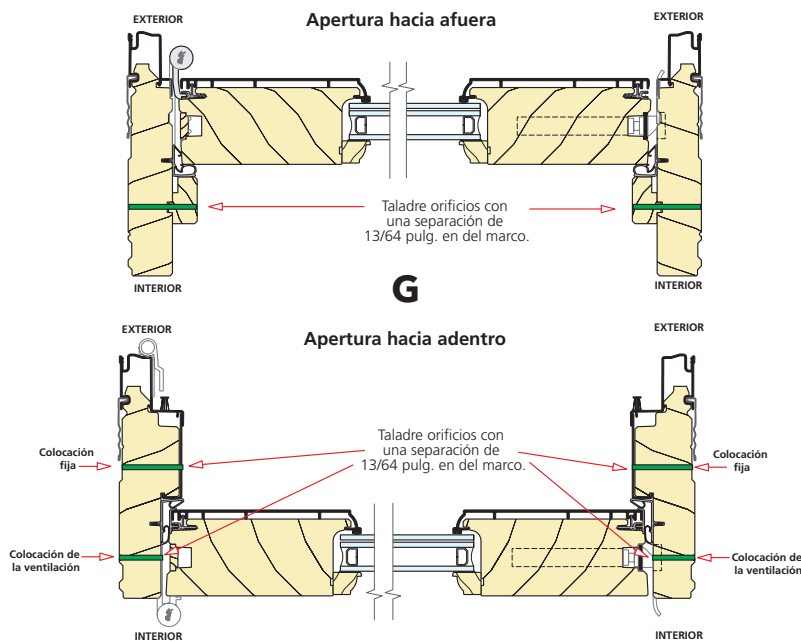
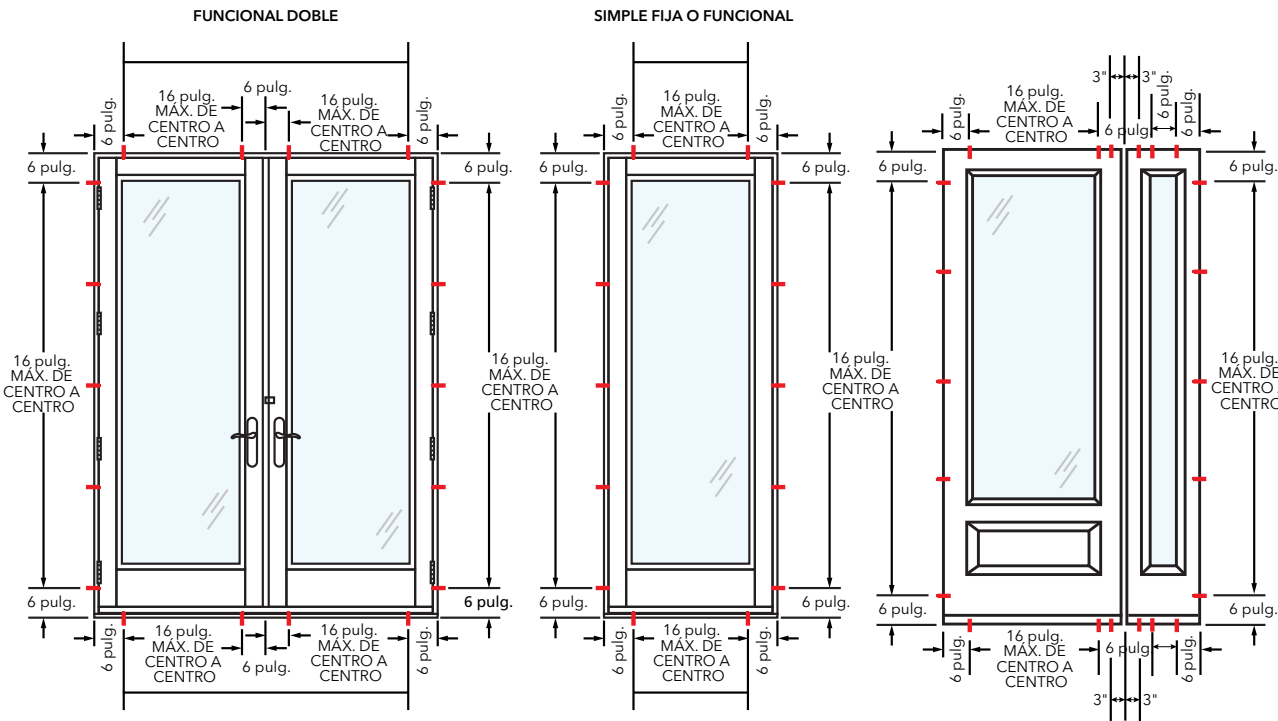
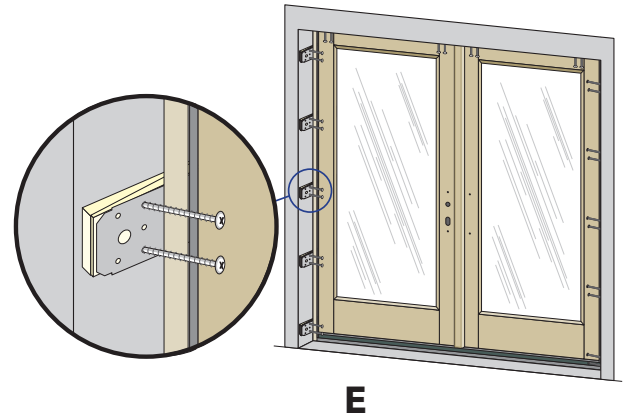

INSTRUCCIONES PARA EL SELLADOR INTERIOR

PRECAUCIÓN: Se recomienda una varilla de respaldo continua (según sea necesario) y un sellador interior de alta calidad y poco olor, como el sellador para instalación de ventanas y puertas Pella (o equivalente) para instalaciones comerciales o de alto rendimiento para crear un sello interior continuo. Siga las instrucciones del cartucho. Para rendimiento estándar o productos con extensiones de jamba aplicadas de fábrica, use espumas aislantes de poliuretano de baja presión. Siga las instrucciones de la lata. No use espumas de alta presión ni de látex. No se recomiendan bloques de fibra de vidrio o aislamientos similares, ya que pueden absorber agua y no actúan como un sello de aire.

- Inserte la boquilla o pajilla entre la abertura sin terminar y el marco de la puerta desde el interior. Use pinzas (si es necesario) para comprimir el extremo del tubo de una pajilla para permitir que se ajuste a aberturas más pequeñas.
- Coloque un cordón de espuma de 2,54 cm (1 pulg) de profundidad a aproximadamente, a 2,54 cm (1 pulg) desde el interior del marco para permitir que se expanda. NO llene toda la profundidad de la cavidad de la abertura sin terminar.
Nota: Aplique espuma entre el marco y la abertura sin terminar, NO entre las extensiones de la jamba y la abertura sin terminar.
- Vuelva a revisar el funcionamiento de la puerta y retire los espaciadores de transporte restantes luego de la instalación de la espuma. El exceso de espuma puede eliminarse con un cuchillo dentado luego de curarse.
- Para garantizar un sellado interior continuo, aplique sellador sobre las calzas o los sujetadores que interrumpen el sello de espuma o a su alrededor.
- Coloque un cordón de sellador continuo a lo largo del alféizar interior el lugar de la intersección del alféizar de la puerta y el subsuelo. Continúe aplicando el sellador 15,24 cm (6") por encima de cada jamba.

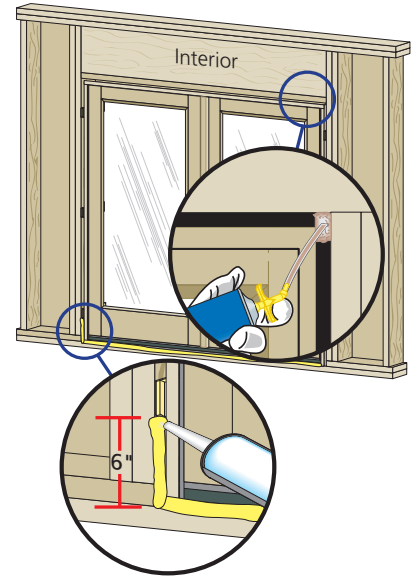
INSTRUCCIONES PARA EL SELLADOR EXTERIOR

PRECAUCIÓN: Use un sellador exterior multiuso de alta calidad como el sellador de instalación de puertas y ventanas Pella. Siga las instrucciones del cartucho.

Cuando aplique paneles de revestimiento, revestimiento de ladrillos u otros materiales de acabado exterior, deje el espacio suficiente para el sellador entre el marco de la puerta y el material para la aplicación del sellador.

- Inserte la varilla de relleno a 9,53 mm (3/8 pulg) de profundidad en el espacio alrededor de la puerta. La varilla de relleno proporciona más forma y controla la profundidad de la línea de sellador.
- Aplique un cordón continuo de sellador a todo el perímetro de la puerta.
- Moldee, trabaje y limpie el exceso de sellador. Cuando termine, el sellador debe tener la forma de un reloj de arena.

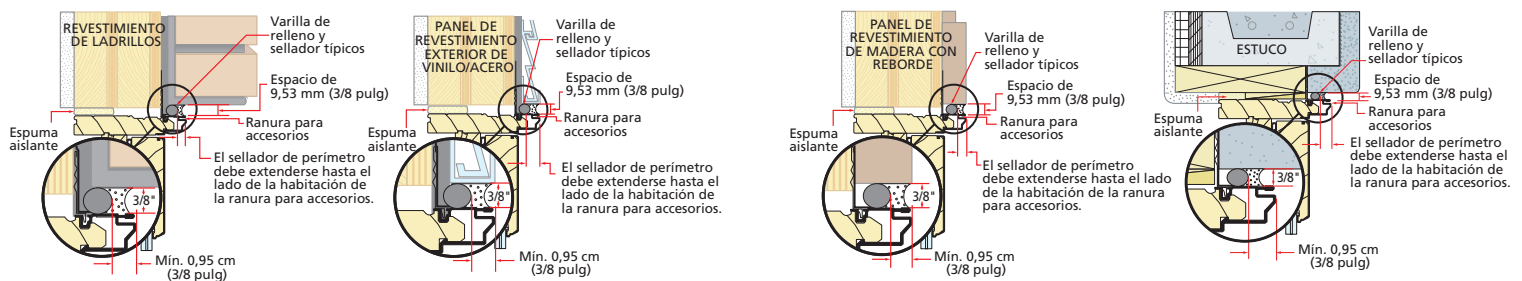
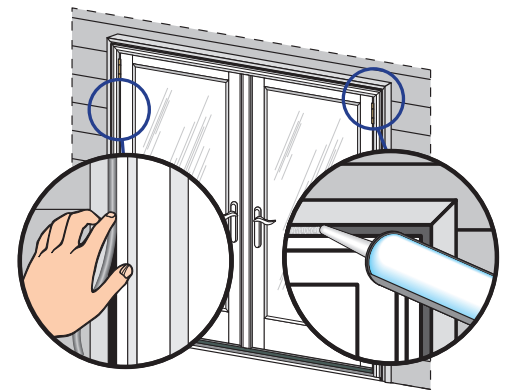
SOLUCIÓN DE PROBLEMAS: Problemas con el picaporte ajustable

Problema 1:
Es difícil cerrar la puerta con pestillo. Retire el cerrojo y el picaporte ajustable y vuelva a instalar el cerrojo.

Problema 2:
La puerta debe cerrarse de forma más ajustada contra el burlete. Retire el cerrojo y el picaporte ajustable. Retire las lengüetas de la calza del cerrojo y el picaporte ajustable e instálela de tal manera que el lado más grueso sea visible en el borde del cerrojo. Vuelva a instalar el cerrojo.

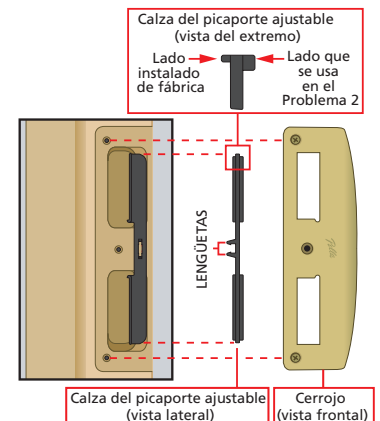

- A. Corte el revestimiento para alféizar del ancho de la abertura sin terminar más 5,08 cm.
Nota: Los 5,08 cm agregados al ancho de la abertura sin acabar es para un pliegue de 2,54 cm en cada extremo.

- B. Realice un corte de 2,54 cm en cada pliegue en ambos extremos del revestimiento para alféizar.
Nota: Estos cortes permitirán el plegado de los bordes del revestimiento para alféizar.

- C. Corte 2,54 cm de cada extremo del reborde del revestimiento para alféizar interior.

- D. Pliegue cada extremo del panel central hacia arriba.

- E. Instale el revestimiento para alféizar deslizándolo en su lugar hasta que el reborde del revestimiento para alféizar exterior esté al ras del exterior de la abertura sin acabar.

- F. Aplique la cinta tapajuntas para alféizar. Corte un trozo de cinta tapajuntas 5,08 cm más largo que el ancho de la abertura. Aplique en la parte inferior de la abertura, cubriendo el reborde del revestimiento para alféizar exterior como se muestra.

Nota: Si corresponde, aplique adhesivo en aerosol al fieltro de construcción antes de aplicar la cinta tapajuntas.

- G. Corte dos trozos de 22,86 cm de cinta tapajuntas con una lengüeta de 2,54 cm x 7,62 cm en la parte inferior, en esquinas opuestas como se muestra.

- H. Aplique los trozos de 22,86 cm con lengüetas de cinta tapajuntas. La cinta se aplica de forma que 5,08 cm cubran el interior de la abertura sin acabar y se superponga sobre la brida lateral del alféizar. La lengüeta de 2,54 cm x 7,62 cm se superpone sobre la cinta tapajuntas como se muestra.

- I. Corte dos trozos de 15,24 cm de cinta tapajuntas y aplique a cada lado de la abertura sin terminar, superponiendo el primer trozo a 2,54 cm y la parte inferior sobre la brida lateral del revestimiento para alféizar como se muestra.

- J. Corte un trozo de cinta tapajuntas del ancho de la abertura. Instálelo en las bridas del revestimiento para alféizar y sobrepase la cinta del paso 1N en 2,54 cm. Si es necesario, agregue un segundo o tercer trozo de cinta tapajuntas hasta que el revestimiento del alféizar quede cubierto hasta el reborde del revestimiento del alféizar interior.

Nota: El propósito de la cinta es sellar los tornillos del alféizar al instalar la puerta.

- K. Corte dos trozos de cinta tapajuntas de 3,81 cm x 15,24 cm y aplique a las esquinas inferiores de la abertura comenzando en la esquina del revestimiento para alféizar, con 19,05 mm de cinta en el revestimiento para alféizar y 19,05 mm de cinta en la brida lateral. El resto de la cinta se debe colocar a un ángulo de 45 grados sobre el exterior.

- L. Coloque el soporte de alféizar de aluminio o los bloques sujetadores de madera en el exterior de la placa para apoyar el borde del alféizar de la puerta. Coloque el soporte de alféizar al ras del subsuelo.

