

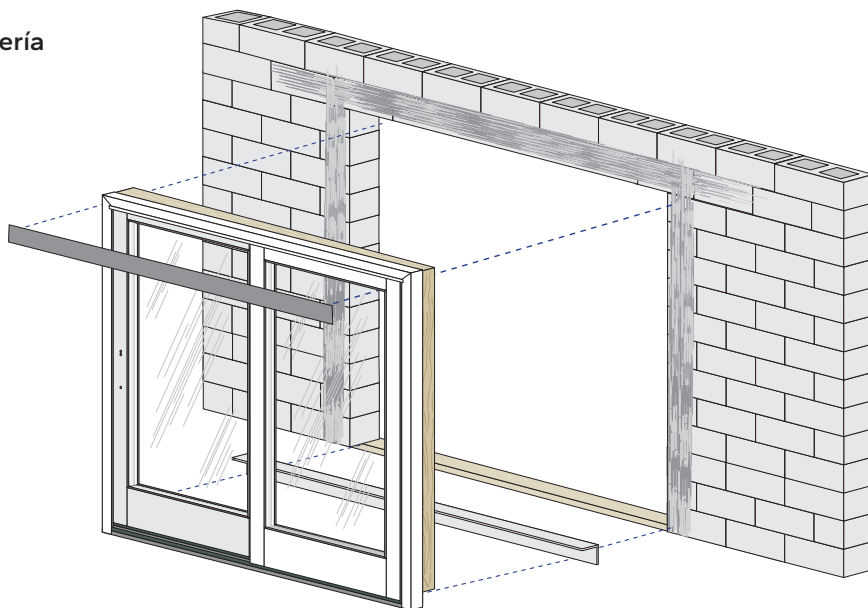

Instrucciones de instalación de Pella® para las Puertas corredizas con marco de bloque

EN ESTE FOLLETO SE INCLUYEN LOS SIGUIENTES MÉTODOS DE INSTALACIÓN

Instalación en construcciones nuevas en mampostería para puertas corredizas con marco de bloque



Reemplazo completo del marco sin alterar el ladrillo o el panel de revestimiento para puertas corredizas con marco de bloque

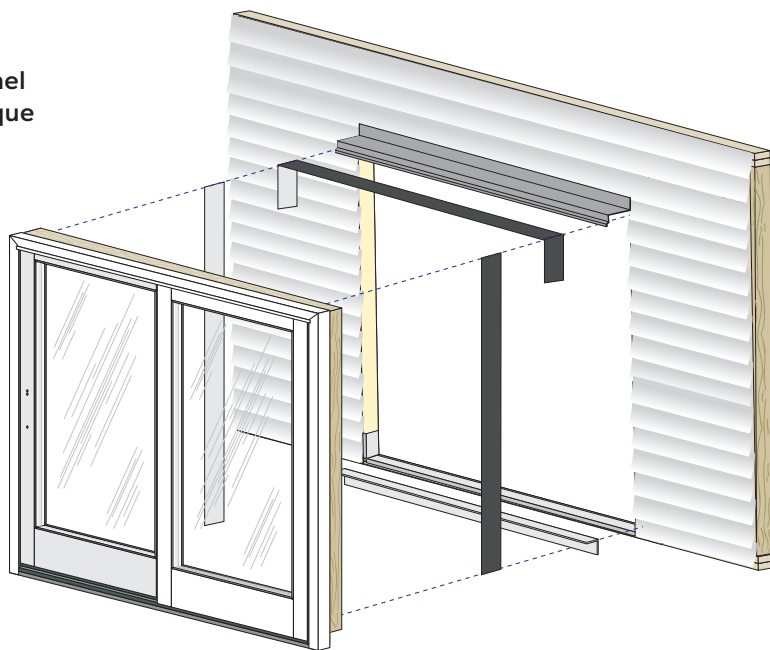

Estas instrucciones se elaboraron y probaron para usarse en estructuras de paredes diseñadas para controlar el agua. **No utilice estas instrucciones con otros métodos de construcción u otros tipos de marcos para puerta.** Para obtener instrucciones de instalación para utilizar con otros métodos de construcción o tipos de marcos, consulte con Pella® Corporation, su vendedor de Pella minorista local, o bien visite www.installpella.com. Es posible que los diseños, los métodos y los materiales de construcción, así como las condiciones del emplazamiento exclusivas de su proyecto, requieran un método de instalación diferente al descrito en estas instrucciones, además de un cuidado adicional. La determinación del método de instalación adecuado es responsabilidad suya, de su arquitecto o de su constructor.



AL COMPRAR, INSTALAR O UTILIZAR PRODUCTOS PELLA (INCLUIDOS LOS PRODUCTOS Y SERVICIOS PELLA), ACEPTA LOS TÉRMINOS DE LA GARANTÍA LIMITADA Y, ADEMÁS, USTED Y PELLA ACUERDAN ARBITRAR LAS DISPUTAS QUE SURJAN O ESTÉN RELACIONADAS CON LOS PRODUCTOS PELLA; TAMBIÉN, RENUNCIA A CUALQUIER DERECHO A PARTICIPAR EN UNA ACCIÓN DE CLASE RELACIONADA CON LOS PRODUCTOS PELLA, a menos que notifique a Pella de su decisión de no participar en el Acuerdo de Arbitraje a más tardar noventa (90) días calendario a partir de la fecha en que compró o tomó posesión de sus Productos PELLA. La exclusión del Acuerdo de Arbitraje no afectará a la cobertura proporcionada por cualquier garantía limitada aplicable relacionada con sus Productos Pella. Para obtener información de exclusión voluntaria y detalles adicionales, lea el Acuerdo de Garantía Limitada y Arbitraje para sus productos Pella en www.Pella.com/arbitration

INFORMACIÓN IMPORTANTE DE SEGURIDAD Y DEL PRODUCTO: PUERTAS

Referencia de símbolos de alerta de seguridad: estos símbolos son para alertarte sobre posibles riesgos de lesiones y para brindarte información. Respete todos los mensajes de seguridad.

PODRÍA
causar:



PODRÍA
causar:



PODRÍA
causar:

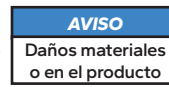

PODRÍA
causar:



Con el fin de garantizar la seguridad y prevenir daños materiales, incluidos los posibles daños en las puertas, cierre y bloquee ventanas y puertas cuando no se estén usando para la ventilación en un día agradable y, sobre todo, cuando haya vientos fuertes o lluvia.



Muchas puertas de casas más antiguas están pintadas con pintura a base de plomo. El retiro de puertas antiguas puede alterar esta pintura. Es necesario tomar las precauciones adecuadas para reducir al mínimo la exposición al polvo y a los desechos. Para obtener más información, consulte con las autoridades estatales o locales o ingrese a www.epa.gov/lead.

AVISO Los productos de Pella se deben almacenar en posición vertical y nivelada y no estar expuestos a la intemperie. Deben almacenarse en un lugar ventilado que proporcione protección contra la luz solar directa y las temperaturas excesivas.

AVISO IMPORTANTE Debido a que en todas las construcciones se debe anticipar algún tipo de filtración de agua, es importante que el sistema de paredes esté diseñado y construido para manejar adecuadamente la humedad. Pella Corporation no será responsable por reclamos o daños causados por la filtración de agua prevista o imprevista, deficiencias en el diseño de la edificación, construcción y mantenimiento, incumplimiento de las instrucciones de instalación de los productos Pella, o el uso de los productos Pella en sistemas de paredes que no permitan el manejo apropiado de la humedad dentro de tales sistemas. La determinación de la idoneidad de todos los componentes de la construcción, incluido el uso de los productos Pella, así como del diseño y la instalación de tapajuntas y sistemas de selladores, son responsabilidad del comprador o usuario, arquitecto, contratista, instalador u otro profesional de la construcción y no de Pella.

Los productos Pella no deben usarse en sistemas aislantes de pared que no permitan el manejo adecuado de la humedad dentro de los sistemas de pared, tales como sistemas aislantes de acabado para exteriores (EIFS, por sus siglas en inglés) también conocidos como estuco sintético) u otros sistemas que no posean sistemas de control de agua. Excepto en los estados de California, New Mexico, Arizona, Nevada, Utah y Colorado, Pella no otorga garantía de ningún tipo ni asume responsabilidad por las ventanas Pella ni las puertas instaladas en sistemas de barrera de pared. En los estados mencionados, la instalación de los productos Pella en sistemas de barrera de pared o similares deberá estar de acuerdo con las instrucciones de instalación de Pella. Las modificaciones al producto que no hayan sido aprobadas por Pella Corporation anularán la garantía.

CUIDADO Y MANTENIMIENTO: consulta el Manual del propietario de Pella. Visite www.pella.com o su distribuidor local para obtener más información.

INSTRUCCIONES DE LIMPIEZA: consulta el Manual del propietario de Pella para obtener información completa sobre el mantenimiento y la limpieza. Visite www.pella.com o su distribuidor local para obtener más información.

AVISO NO aplique ningún otro tipo de película al vidrio. Si lo hace, podría anular la garantía del producto.

AVISO NO use elementos abrasivos. NO raspe ni use herramientas que puedan dañar la superficie.

AVISO NO use solventes, productos de limpieza o productos químicos para limpieza inadecuados. Si lo hace, se pueden producir daños permanentes y la falla, la pérdida o el daño del producto no estarán cubiertos por la garantía limitada.

INSTRUCCIONES DE ACABADO (PUERTAS PARA PATIO DE MADERA Y PUERTAS DE ENTRADA DE FIBRA DE VIDRIO): pinte o dé un acabado inmediatamente después de la instalación. Si no se puede dar un acabado a los productos inmediatamente, cúbralos con plástico transparente para protegerlos de la suciedad, los daños y la humedad. Retire todos los residuos de construcción antes de aplicar el acabado. Lije suavemente todas las superficies de madera con papel de lija de grano 180 o más fino. NO use lana de acero. TENGA CUIDADO DE NO RAYAR EL VIDRIO. Elimine todo el polvo de lija. Los productos Pella se deben acabar de acuerdo con estas instrucciones. En caso contrario, se anulará la garantía limitada. El acabado de los bordes del panel es opcional para las puertas para patio.

AVISO Para mantener el funcionamiento correcto del producto, no pinte, acabe ni retire los burletes, guardapolvos de mohair, las empaquetaduras ni las piezas de vinilo. Si se retiran estas piezas, se provocarán filtraciones de aire y agua. Luego del acabado, deje que las puertas de ventilación y las puertas se sequen completamente antes de cerrarlas. Si pinta, tiñe o aplica acabado sobre el burlete, límpielo inmediatamente con un paño húmedo.

Limpieza de los paneles e instrucciones de preparación para paneles sin acabado o con pintura base: utilice un paño seco para eliminar la suciedad de las puertas suavemente. Examine las puertas en busca de posibles manchas o huellas habituales después de la fabricación o manipulación. Para quitar las manchas, limpie suavemente la superficie con agua tibia. NO lije la superficie del panel de fibra de vidrio. Raspe y lije con papel de lija ligero o una almohadilla abrasiva (grano de 220 o más). Enjuague la superficie con aguarrás mineral para los paneles de fibra de vidrio y agua tibia para los paneles de acero. Permita que la puerta y la ventana lateral se sequen por completo antes de aplicar el acabado. Aplique acabado en los paneles de la puerta lo más rápido posible luego de la instalación.

TINCIÓN DE PANELES DE FIBRA DE VIDRIO O ELEMENTOS DEL MARCO INTERIOR SIN ACABADO: los paneles de las ventanas laterales y la puerta de fibra de vidrio pueden teñirse con tinte en gel si desea una apariencia de madera. Pella ofrece gran variedad de colores de kits de tintes. Aplique el acabado de acuerdo con las instrucciones del fabricante del kit de tintes. Asegúrese de aplicar acabado en todos los bordes expuestos del panel para reducir los posibles daños.

Las piezas internas del marco sin pintura base pueden teñirse con tintes para madera, y deben aplicarse dos capas de acabado de poliuretano transparente como mínimo. NO coloque la capa superior entre los bordes exteriores del marco de vidrio y el panel de la puerta.

Nota: El tono del color de base de la fibra de vidrio puede variar. Esta variación es normal y no afectará el color del tinte de la puerta.

INSTRUCCIONES PARA PINTAR: el exterior del marco de la puerta de madera, los paneles de acero de primera calidad de la puerta y las ventanas laterales tienen pintura base de fábrica. Las puertas de madera deben pintarse inmediatamente después de la instalación. La pintura base aplicada de fábrica no está diseñada para la exposición prolongada en exteriores. Lije suavemente todas las superficies de madera interiores sin pintura base con papel de lija de grano 180 o más fino antes de colocar la pintura base y pintar. Los paneles de las ventanas laterales y la puerta de fibra de vidrio no requieren pintura base. Use dos capas de pintura látex al 100%, dado que tiene buenas propiedades antibloqueo. En las unidades con vidrio, no coloque pintura entre los bordes exteriores del marco de vidrio y el panel de la puerta. En los productos de fibra de vidrio, cepille la pintura en la misma dirección que las vetas de madera simuladas. Para las puertas de entrada, asegúrese de aplicar acabado en todos los bordes expuestos del panel para minimizar los posibles daños del panel. El acabado de los bordes del panel es opcional para las puertas para patio.

Pella Corporation no es responsable por imperfecciones en acabados con pintura para interiores o tintes de ningún producto que no haya sido aplicado de fábrica por Pella Corporation. Para obtener información adicional sobre el acabado, consulte el Manual del usuario de Pella o visite www.Pella.com.

AVISO El uso de acabados, solventes o productos químicos para limpieza no aprobados puede provocar reacciones adversas con los materiales de las puertas. Pella no se hará responsable de los problemas causados por el uso de materiales no aprobados. Si tiene dudas, póngase en contacto con un representante o distribuidor local.

ACABADO EXTERIOR DEL MARCO EXISTENTE (REEMPLAZO EMPOTRADO): es responsabilidad del dueño de casa, contratista o instalador asegurar la cobertura o la aplicación del acabado de cualquier madera expuesta sin acabado. Algunos métodos posibles incluyen, aunque no están limitados a, la cobertura con serpentín de aluminio o pintura.









RETIRO DEL MARCO COMPLETO AL PREPARAR LA INSTALACIÓN DE UNA NUEVA PUERTA CORREDIZA CON MARCO DE BLOQUE

Este método de retiro completo del marco consiste en retirar el bastidor y el marco completo de la puerta existente de la pared. La abertura resultante es la abertura original sin terminar. Las aletas de sujeción de la puerta existente por lo general se clavan a las vigas de la estructura y se aplica panel de revestimiento, recubrimiento de ladrillo u otro material exterior sobre la aleta en la parte exterior. El interior podría tener un panel de yeso de retorno desde la pared al marco para puerta.

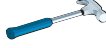
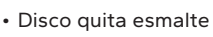

PRECAUCIÓN Muchas puertas de casas más antiguas están pintadas con pintura a base de plomo. El retiro de puertas anteriores puede alterar esta pintura. Es necesario tomar las precauciones adecuadas para reducir al mínimo la exposición al polvo y a los desechos. Consulte las autoridades estatales o locales para obtener más información y/o diríjase a www.epa.gov/lead.

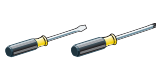
HERRAMIENTAS NECESARIAS:

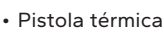
- Cuchillo para uso general 
- Palanca 
- Martillo 
- Disco quita esmalte 
- Pulidora de ángulo con rueda de corte 
- Destornilladores Phillips y estándar 
- Sierra alternativa 
- Espátula 
- Pistola térmica 

RECUERDE UTILIZAR UN EQUIPO DE PROTECCIÓN PERSONAL ADECUADO.
 APLIQUE UNA PELÍCULA ADHESIVA O CINTA AISLANTE AL VIDRIO PARA EVITAR QUE SE QUIEBRE.

A. Marque la pintura o el barniz entre el reborde interior y la pared o entre el retorno del panel de yeso y el marco para puerta para minimizar el daño.

B. Retire el reborde interior.

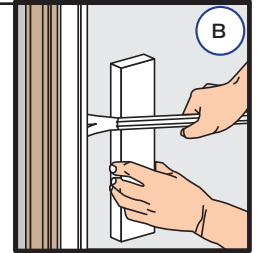

Para desplomar los marcos de aluminio siga los pasos C a M.

Para quitar marcos de vinilo, madera recubierta o aluminio de la abertura, consulte los pasos M y N.

C. Marque el sellador o la pintura entre el panel de revestimiento exterior o ladrillo y el marco para puerta.

D. Retire la malla y el panel de ventilación de la puerta anterior. Si no se puede retirar, consulte los pasos de G a I.

E. Retire la barra divisora o astrágalo (si corresponde) al sacar los tornillos de los extremos o cortándola con una sierra alternativa.

F. Retire el otro panel. Retire todos los tornillos que mantengan el panel fijo. Deslice y levante para retirar de la canaleta (puertas corredizas) o retire los tornillos de las bisagras o los pasadores de las bisagras (puertas con bisagra).

G. Retire cualquier tornillo que asegure el marco o la cerradura a la abertura.

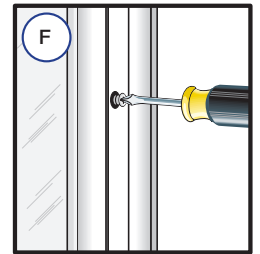
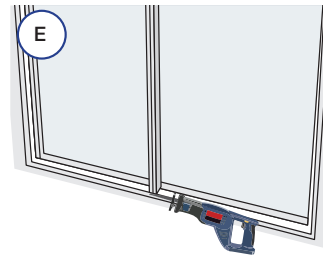

Si el panel fijo no se puede retirar o el vidrio está sellado al marco:

H. Retire el listón de vidriera mediante una espátula o una palanca pequeña.

I. Para puertas de un solo cristal con luces divididas (rejillas): Use una pulidora de ángulo con un disco de corte para cortar el extremo de las barras donde estas se intersectan con el bastidor o el marco. Esto permitirá retirar con mayor rapidez el vidrio de la puerta.

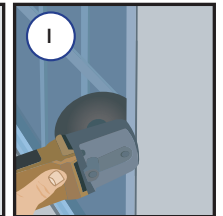

J. Caliente el sello de esmalte mediante una pistola térmica eléctrica.

K. Mientras aplica calor, presione un disco quita esmalte entre el vidrio y el bastidor o marco. Continúe alrededor del perímetro del bastidor o panel. Aplique presión ligera y constante para separar el vidrio del bastidor o marco. Deseche o recicle el vidrio de manera adecuada.

Nota: Use equipo de protección personal adecuado y mantenga la fuente de calor alejada de materiales inflamables.

L. Haga palanca en el marco para separarlo del ladrillo o del panel de revestimiento. Use un bloque de madera debajo de la palanca para proteger los acabados interiores o exteriores.

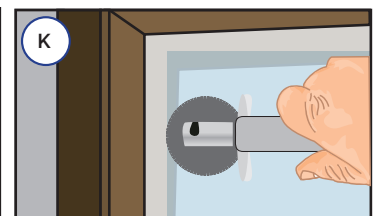
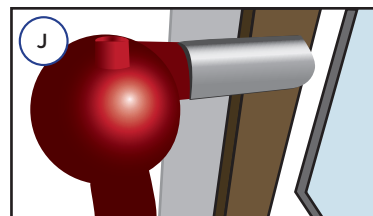

M. Corte el marco con una sierra alternativa. Deseche o recicle los materiales del marco de manera adecuada.

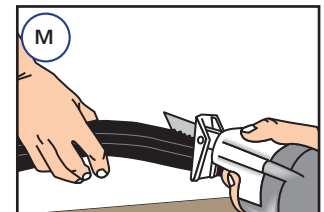
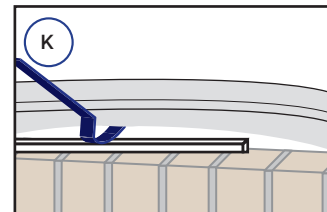

Para cortar los marcos de vinilo, madera recubierta o aluminio:

N. Haga palanca temporalmente en cada tapajuntas del travesaño superior para evitar dañarlo o cortarlo.

O. Corte a través de la línea del sellador y de la aleta de sujeción en toda la parte superior y los lados de la puerta. Asegúrese de que la cuchilla no penetre en el interior y dañe el panel de yeso.

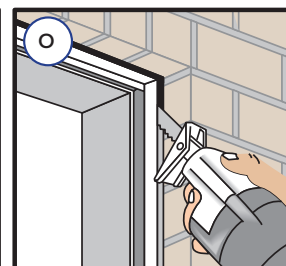
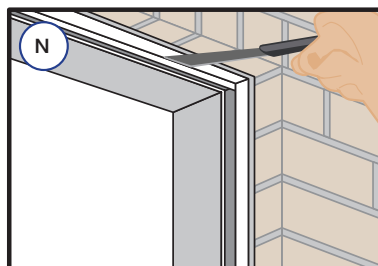





Consulte con los proveedores y autoridades locales para reciclar o desechar de manera adecuada los componentes antiguos de la puerta.



PREPARACIÓN PARA LA INSTALACIÓN DE LA PUERTA CORREDIZA CON MARCO DE BLOQUE

USTED NECESITARÁ SUMINISTRAR:





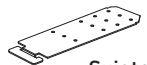





- Calzas/separadores resistentes a la humedad 
- Sujetadores (consulte las instrucciones y tablas para el ancla de expansión del marco de bloque al final de este folleto) 
- Varilla de relleno de espuma de celda cerrada/relleno sellador 
- Cinta tapajuntas de butilo con relleno metalizado para aislamiento de puertas y ventanas SmartFlash™ de Pella® o equivalente 
- Sellador de espuma aislante de poliuretano para puertas y ventanas de baja presión y baja expansión. NO use espumas de alta presión o de látex 
- Sellador para la instalación de puertas y ventanas Pella o sellador multiuso de alta calidad equivalente.

Opción de sujetador para instalación:

- Sujetadores de instalación de 15.24 cm (710L) 
- Tornillos resistentes a la corrosión #8 x 1-1/2 pulg o tornillos para mampostería de 3/16 pulg x 1-1/2 pulg

Sujetador 710L

HERRAMIENTAS NECESARIAS:

- Cinta métrica 
- Nivel 
- Escuadra 
- Martillo 
- Tijeras o cuchillo para uso general 
- Destornillador pequeño de punta plana 
- Pistola para sellador 
- Pistola atornilladora con punta de destornillador Phillips. 
- Llave Allen de 1/8 pulg Taladro 
- Brocas para taladro de 1/8 pulg., 5/32 pulg., 3/8 pulg. y brocas para mampostería para aplicaciones de mampostería 

Podrían necesitarse otros materiales de construcción. Lea y comprenda las instrucciones e inspeccione las condiciones de la pared antes de comenzar.



ADVERTENCIA POR RAZONES DE SEGURIDAD, LA INSTALACIÓN REQUIERE DE DOS (2) O MÁS PERSONAS.

PREPARACIÓN DE LA PUERTA PARA SU INSTALACIÓN

- Retire la envoltura plástica y el empaque de cartón de la puerta.** En las unidades laminadas, retire la película protectora de las piezas.
- Inspeccione el producto en busca de cualquier daño como grietas, hendiduras o rayones.** NO instale productos dañados.
- Para puertas desarmables (KD):** complete el ensamblaje en terreno de la estructura de acuerdo con las instrucciones de ensamblaje de KD.
- Todas las puertas:** retire el panel de ventilación antes de la instalación (si corresponde). Deslice el panel de ventilación hasta la mitad. Levante el panel e incline la parte inferior de este hacia afuera del marco para puerta. A continuación, baje el panel para sacarlo del riel superior. Coloque cuidadosamente el panel a un lado.

Puertas corredizas Pella® Reserve y Pella® Lifestyle Series: retire los espaciadores de envío de la parte superior e inferior del panel de ventilación.

Pella® Impervia: retire los espaciadores de envío de la parte inferior del panel de ventilación.

Pella® 150 Series y Encompass by Pella®: si desea invertir el sentido de deslizamiento de la puerta, consulte las instrucciones que aparecen más adelante en este folleto.

- Unidades con reborde exterior EnduraClad sin aletas ni orificios preperforados:** instale sujetadores o taladre previamente orificios para los tornillos del marco.

Opción de sujetador de instalación (Reserve, Lifestyle Series e Impervia): con frecuencia pueden utilizarse sujetadores de instalación en lugar de tornillos para el marco. Deslice los sujetadores en la ranura en T en las esquinas superiores del marco y asegure el sujetador-res al marco con cinta.

Consulte las páginas del ancla de expansión al final de este folleto. Es posible que se requiera una preparación adicional para la mejora de rendimiento, para productos resistentes a impactos o para cumplir con los requisitos del código de construcción local.

- Lea todas las instrucciones antes de proceder.**

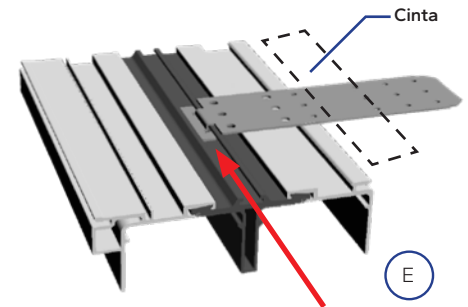
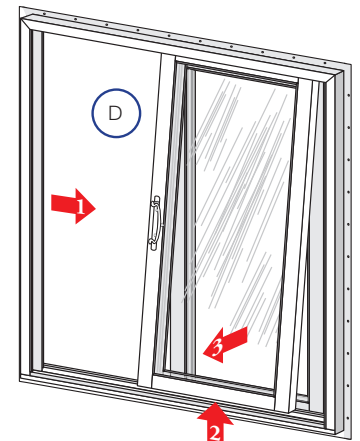

Estas instrucciones se elaboraron y probaron para usarse en estructuras de paredes diseñadas para controlar el agua. **No utilice estas instrucciones con otros métodos de construcción u otros tipos de marcos para puerta.** Para obtener instrucciones de instalación para utilizar con otros métodos de construcción o tipos de marcos, consulte con Pella® Corporation, su vendedor de Pella minorista local, o bien visite www.installpella.com. Es posible que los diseños, los métodos y los materiales de construcción, así como las condiciones del emplazamiento exclusivas de su proyecto, requieran un método de instalación diferente al descrito en estas instrucciones, además de un cuidado adicional. La determinación del método de instalación adecuado es responsabilidad suya, de su arquitecto o de su constructor.



AL COMPRAR, INSTALAR O UTILIZAR PRODUCTOS PELLA (INCLUIDOS LOS PRODUCTOS Y SERVICIOS PELLA), ACEPTA LOS TÉRMINOS DE LA GARANTÍA LIMITADA Y, ADEMÁS, USTED Y PELLA ACUERDAN ARBITRAR LAS DISPUTAS QUE SURJAN O ESTÉN RELACIONADAS CON LOS PRODUCTOS PELLA; TAMBIÉN, RENUNCIA A CUALQUIER DERECHO A PARTICIPAR EN UNA ACCIÓN DE CLASE RELACIONADA CON LOS PRODUCTOS PELLA, a menos que notifique a Pella de su decisión de no participar en el Acuerdo de Arbitraje a más tardar noventa (90) días calendario a partir de la fecha en que compró o tomó posesión de sus Productos PELLA. La exclusión del Acuerdo de Arbitraje no afectará a la cobertura proporcionada por cualquier garantía limitada aplicable relacionada con sus Productos Pella. Para obtener información de exclusión voluntaria y detalles adicionales, lea el Acuerdo de Garantía Limitada y Arbitraje para sus productos Pella en www.Pella.com/arbitration



INSTALACIÓN EN FABRICACIONES NUEVAS EN MAMPOSTERÍA PARA PUERTAS CORREDIZAS CON MARCO DE BLOQUE PARA LA INSTALACIÓN DE PUERTAS NUEVAS CON MARCO DE BLOQUE EN ABERTURAS DE MAMPOSTERÍA

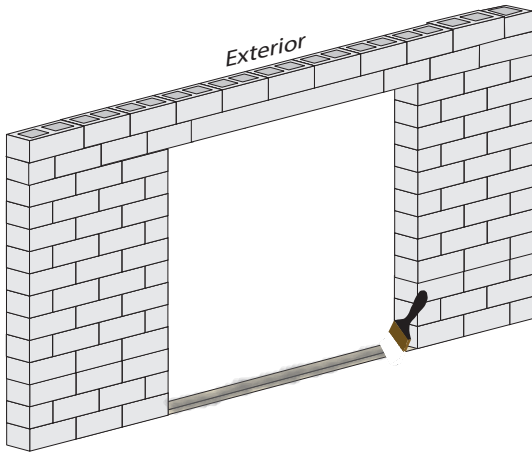

1 PREPARACIÓN DE LA ABERTURA

RECUERDE UTILIZAR UN EQUIPO DE PROTECCIÓN PERSONAL ADECUADO.

A. Limpie la abertura. Asegúrese de que esté seca y libre de polvo, aceite y desechos.

Si utiliza un revestimiento para alféizar opcional, consulte las instrucciones sobre el revestimiento para alféizar al final de este folleto.

B. Aplique un revestimiento resistente al agua en la mampostería. Extienda el recubrimiento en la abertura en los cuatro lados. El recubrimiento resistente al agua puede ser una membrana de lámina autoadherente (SASM, por sus siglas en inglés) o un tapajuntas aplicado en forma líquida. Asegúrese de que haya continuidad entre el revestimiento resistente al agua en la abertura y el resto de la superficie de la pared. La SASM debe superponerse en forma de cuenca. Aplique los revestimientos resistentes al agua según las instrucciones del fabricante.

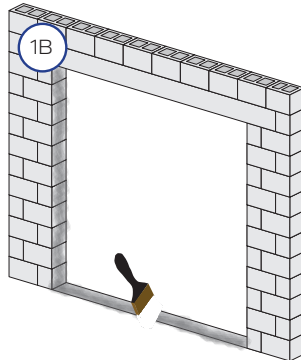

C. Mida el ancho y la altura de la abertura. La nueva puerta debe ser de 1/2 pulg a 3/4 pulg más pequeña de ancho y de 3/8 pulg a 1/2 pulg más pequeña de alto que esta medida.

D. Confirme que la abertura esté a plomo, a nivel y a escuadra. Ajuste la puerta y retírela de la abertura.

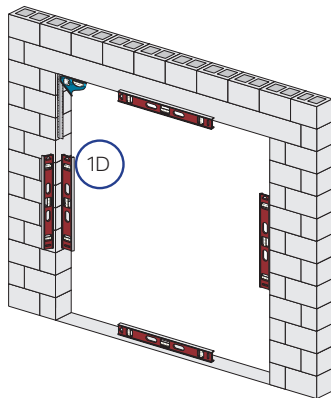
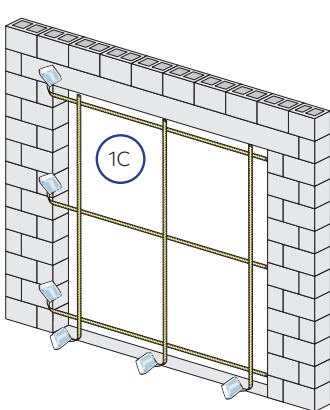

E. Mida y marque la abertura donde se ubicará el interior de la nueva puerta. Considere el tamaño de la cavidad de la pared (si corresponde) y una superposición mínima de 3/4 pulg en el revestimiento de ladrillo o los materiales de la pared acabada para el sellador del perímetro exterior.

2 COLOCACIÓN Y SUJECCIÓN DE LA PUERTA

A. Fije un soporte de alféizar de aluminio Pella o un bloque de madera al ras con el alféizar de la abertura si la tabla de concreto no brinda un soporte adecuado al borde exterior del marco y la puerta no tiene ninguna aleta de sujeción del alféizar. Si la tabla de concreto soporta toda la profundidad del marco, retire todas las aletas de sujeción del alféizar.

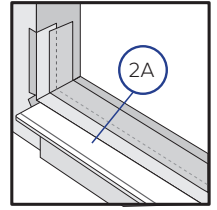

Para las puertas de vinilo sin aletas de sujeción del alféizar, continúe con el paso 2C

B. Coloque tres cordones de sellador de 0.95 cm a lo largo del alféizar de la abertura. Coloque el cordón más interno a 1.27 cm desde donde se ubicará el interior del alféizar de la puerta luego de la instalación. Continúe este cordón hasta el borde del revestimiento del alféizar, si corresponde. Aplique un segundo cordón comenzando desde el cordón interior a 12.7 mm de cada lado, hacia el exterior del marco y a lo largo de la abertura. Deje espacios de 5.08 (2") cm a 10.16 cm (4") de la esquina y en el centro. Coloque un tercer cordón donde quedará el exterior del alféizar de la puerta después de la instalación. Continúe con el paso 2G

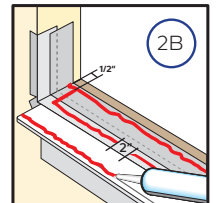
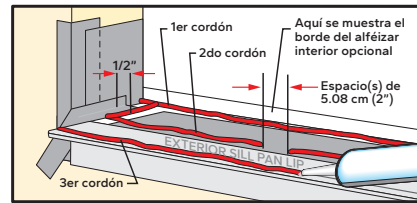

Para las puertas de vinilo sin aletas de sujeción del alféizar, siga los pasos C a F:

C. Para retirar el riel del alféizar comience en uno de los extremos y jale cuidadosamente hacia arriba. De esta forma, el compartimento del panel de deslizamiento quedará expuesto.

Nota: Una herramienta en forma de gancho, como por ejemplo una llave Allen lo ayudará a levantar un extremo del riel.

D. Taladre orificios de 3/16 pulg en el alféizar cada 18 pulg de cada esquina y a 1-3/16 pulg del interior de la puerta. Vuelva a taladrar con una broca de 3/8 pulg solo a través de la primera pared del marco para puerta. Use una guía de taladro ajustada en 1/4 pulg en el extremo de la broca para evitar taladrar a través de la segunda pared.

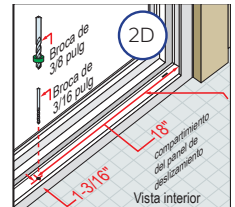

E. Ajuste la puerta. Asegúrese de que la puerta esté a plomo, a escuadra y nivelada. Marque las ubicaciones de las anclas de expansión y taladre. Marque el interior del marco para puerta en el alféizar para mostrar una demarcación para la colocación de sellador. Retire y coloque la puerta a un lado con cuidado.

F. Aplique 2 cordones continuos de 1/4 pulg a 3/8 pulg de diámetro de sellador en el alféizar de la abertura y 6 pulg sobre las jambas, hacia el lado interior de la puerta (entre los orificios de las anclas de expansión y el borde interior de la puerta). NO aplique sellador entre los orificios de las anclas de expansión y el lado exterior de la placa de alféizar o piso.

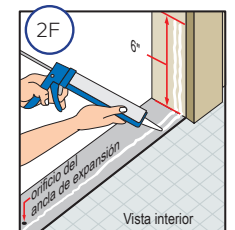

Nota: Si no sella adecuadamente los tornillos de fijación del alféizar y placa de alféizar, es posible que el agua penetre en el interior del hogar.

G. Centre la parte inferior de la puerta en la abertura e incline la puerta hasta que quede en su lugar. No deslice la puerta en la abertura. Si lo hace, se arruinarán las líneas de sellador.

Verifique que las jambas estén a plomo y confirme que haya espacio para las calzas entre las jambas y la abertura a cada lado.



INSTALACIÓN EN FABRICACIONES NUEVAS EN MAMPOSTERÍA PARA PUERTAS CORREDIZAS CON MARCO DE BLOQUE PARA LA INSTALACIÓN DE PUERTAS NUEVAS CON MARCO DE BLOQUE EN ABERTURAS DE MAMPOSTERÍA

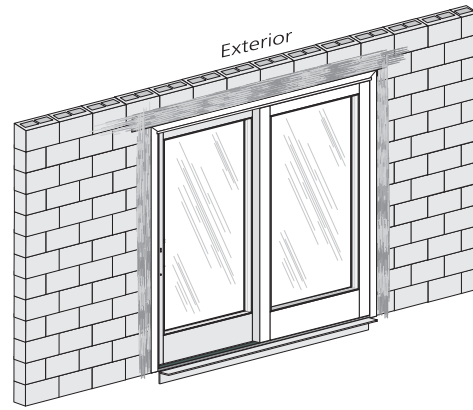
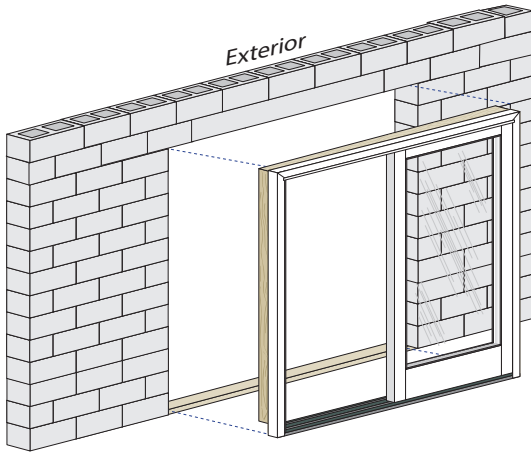

2 COLOCACIÓN Y SUJECIÓN DE LA PUERTA CONTINUACIÓN

- H. Para revisar la ubicación de la puerta, mida desde la superficie interior del marco para puerta o de la extensión de la jamba hasta la superficie interior de la pared para confirmar que esté parejo.
- I. Pretaladre y coloque dos tornillos, uno cerca de la parte superior de cada lado de la puerta a través del marco o del sujetador. (Consulte las instrucciones para el ancla de expansión para obtener información sobre la separación de los tornillos o del sujetador al final de este folleto).
- J. Deje la puerta a plomo y a escuadra. Coloque las calzas en las ubicaciones de las anclas de expansión y el receptor del pestillo de la cerradura. Las calzas deben ser 1/2 pulg más cortas que la profundidad del marco para puerta. Coloque calzas adicionales y comience a 6 pulg desde la parte inferior, según sea necesario, para mantener las jambas derechas y las distancias de los paneles iguales en los cuatro lados.

AVISO Para combinaciones, unidades resistentes a los impactos y mejoras de rendimiento se requieren calzas adicionales en la ubicación de los tornillos. Vea las instrucciones para el ancla de expansión al final de este folleto.

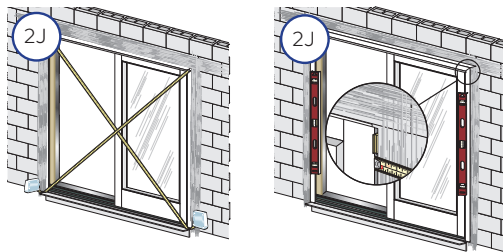

Nota: para puertas desarmables, instale un panel fijo. Consulte las instrucciones de ensamblaje de KD proporcionadas.

- K. Finalice el anclaje de la puerta. Agregue tornillos a través de las cerraduras y los aditamentos (si corresponde). Agregue tornillos adicionales a través del marco y ancle los sujetadores de instalación según sea necesario. Coloque calzas en cada lugar donde se introduzca un tornillo a través del marco. (Consulte las instrucciones del ancla de expansión al final de este folleto).
- L. Instale el panel corredizo. Desde el exterior, incline la parte superior del panel y colóquelo en el riel superior. Mueva la parte inferior del panel hacia el marco para puerta y colóquelo en el riel inferior. Tenga cuidado de no apretar sus dedos entre los dos paneles. NO cierre el panel corredizo hasta que se instalen los aditamentos. Las puertas pueden bloquearse cuando se cierran.
- M. Compruebe el funcionamiento de la puerta.

AVISO Si la cerradura de ventilación en un enclavamiento de panel de ventilación Impervia no se bloquea, afloje los tornillos y ajuste la ubicación de la placa de impacto; vuelva a apretar los tornillos. Consulte las instrucciones del ancla de expansión al final de este folleto.

AVISO Ajuste las calzas para corregir cualquier problema con la ubicación a plomo y a escuadra, el funcionamiento o la distancia.

2 COLOCACIÓN Y SUJECIÓN DE LA PUERTA CONTINUACIÓN

- N. Instale los retenedores de panel (si corresponde o vuelva a instalar si se retira el panel de ventilación durante la instalación). Consulte las instrucciones que se incluyen en el paquete de aditamentos del retenedor de panel.

⚠️ ADVERTENCIA El retenedor del panel DEBE instalarse para reducir el riesgo de lesiones graves o de muerte por la caída del panel de la puerta. Si el retenedor del panel se pierde o se daña, NO INSTALE LA PUERTA. Póngase en contacto con su minorista local de Pella o con el Servicio al Cliente de Pella en el (877) 473-5527 para su reemplazo.

Instale los topes (si corresponde). Consulte las instrucciones del ancla de expansión al final de este folleto.

- O. Instale las manijas. Consulte las instrucciones que se incluyen en la caja de aditamentos.
- P. Ajuste la altura del panel a una separación de 6.35 mm desde la parte inferior del panel hasta el riel del alféizar quitando la cubierta del orificio (si corresponde) y usando un destornillador Phillips #2 para girar el tornillo de ajuste del rodillo en dirección de las manecillas del reloj (subir) o en dirección contraria a las manecillas reloj (bajar).

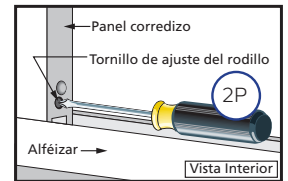

Nota: Vuelva a instalar la cubierta del orificio (si corresponde) una vez que se hayan completado los ajustes..

AVISO Compruebe el panel de ventilación con el marco y el panel de ventilación con el marco del panel fijo..

AVISO Para las puertas con resistencia contra impactos severos o con vidrio de cristal triple utilice una palanca pequeña para levantar el panel mientras gira el tornillo de ajuste. Esto evitará que las roscas se dañen.

- Q. Puertas corredizas Pella® Reserve y Pella® Lifestyle Series: Ajuste la falleba de pie (si corresponde); consulte las instrucciones del ancla de expansión al final de este folleto.
- R. Puertas Encompass by Pella® y Pella® 150 Series: instale el retén y ajuste el gancho de la cerradura (si es necesario). Consulte las instrucciones del ancla de expansión al final de este folleto.
- S. Compruebe el funcionamiento de la puerta al abrirla y cerrarla.
- T. Instale el sellador interior. Consulte las instrucciones del sellador interior al final de este folleto. Use sellador adicional alrededor de los sujetadores para evitar la infiltración de aire y agua.
- U. Coloque bloques de madera en el exterior de la abertura para sostener el borde del alféizar de la puerta (si el soporte del alféizar no se instaló antes de colocar el marco para puerta en la abertura).
- V. Instale el sellador exterior (luego de instalar el revestimiento de la pared y el tapajuntas de dintel) entre el marco para puerta y el material de la pared terminados. Consulte las instrucciones del sellador exterior al final de este folleto.



Nota: si los selladores interiores o exteriores entran en contacto con el revestimiento resistente al agua, asegúrese de su capacidad.



REEMPLAZO COMPLETO DEL MARCO SIN ALTERAR EL LADRILLO O EL PANEL DE REVESTIMIENTO PARA PUERTAS CORREDIZAS CON MARCO DE BLOQUE PARA USO EN LADRILLO O PANEL DE REVESTIMIENTO CON REBORDE/REBORDE EN J DESPUÉS DEL RETIRO COMPLETO DE UNA PUERTA CON ALETA DE SUJECIÓN

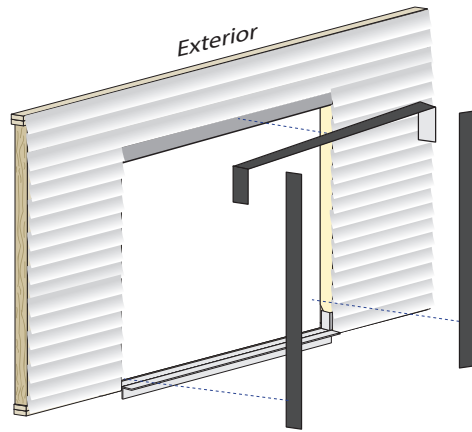
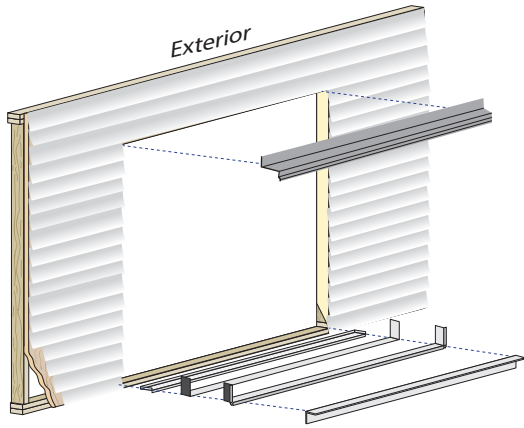

1 PREPARACIÓN DE LA ABERTURA

- Limpie la abertura.** Asegúrese de que esté seca y libre de polvo, aceite y desechos.
- Mida el ancho y la altura de la abertura.** La nueva puerta debe ser de 1/2 pulg a 3/4 pulg más pequeña de ancho y de 3/8 pulg a 1/2 pulg más pequeña de alto que esta medida.
- Confirme que la abertura esté a plomo, a nivel y a escuadra.**
- Mida y marque la abertura** donde se ubicará el interior de la nueva puerta. Considere el tamaño de la cavidad de la pared (si corresponde) y una superposición mínima de 3/4 pulg en el revestimiento de ladrillo o los materiales de la pared acabada para el sellador del perímetro exterior. Si utiliza un revestimiento para alféizar opcional, consulte las instrucciones sobre el revestimiento para alféizar al final de este folleto.

Si utiliza un revestimiento para alféizar opcional o si la puerta se instalará en concreto, consulte las instrucciones al final de este folleto.

- Corte 2 trozos de cinta tapajuntas** que sean 12 pulg más largos que el ancho de la abertura.
- Aplique cinta tapajuntas para alféizar #1** en el alféizar y extiéndala 1 pulg hacia el exterior y 6 pulg por sobre cada jamba.
- Corte lengüetas de 1 pulg de ancho** en cada esquina al rasgar el aluminio 1/2 pulg en cada dirección desde la esquina.
- Aplique cinta tapajuntas para alféizar #2** de manera que se superponga a la cinta #1 en, al menos, 1 pulg.

Nota: Presione firmemente toda la cinta hacia abajo.

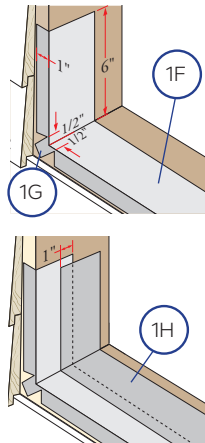

2 APLICACIÓN DE TAPAJUNTAS A LA ABERTURA

Nota: Si hay un tapajuntas funcional existente en el travesaño superior o si la abertura está directamente debajo de un soffito o una saliente, continúe con el paso 3.

Si hay una cubierta del edificio en la parte superior de la abertura, continúe con los pasos 2A a 2C. Si no hay cubierta del edificio, continúe con el paso 2D.

- Prepare el tapajuntas del travesaño** con pata torneada cortándolo del mismo ancho que la abertura de ladrillo/panel de revestimiento.
- Retire la parte superior** (dintel) del canal en J/panel de revestimiento exterior lo suficiente para que el tapajuntas del dintel se pueda deslizar por debajo de la membrana antiporosa.
- Inserte el tapajuntas del travesaño superior** detrás del ladrillo/panel de revestimiento y detrás de la cubierta de la casa.

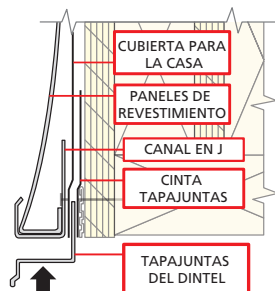

2 APLICACIÓN DE TAPAJUNTAS A LA ABERTURA CONTINUED

Sin cubierta del edificio

- Prepare el tapajuntas del travesaño** con pata sin tornear al cortarlo del mismo ancho que la abertura de ladrillo/panel de revestimiento. El tapajuntas del travesaño superior no debe sobrepasar la cara interior del marco para puerta.

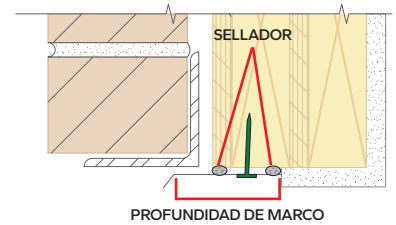

- Aplique (2) cordones de sellador** de 3/16 pulg Uno en el borde interior del tapajuntas y uno a lo largo del borde exterior del revestimiento.
- Aplique un cordón de sellador de 3/16 pulg** en cada esquina, al conectar los dos cordones del paso 2E.
- Fije el tapajuntas a la abertura** sobre el sellador con clavos para techo o tornillos de cabeza plana resistentes a la corrosión a una separación de 12 pulg como máximo.

IMPORTANTE El tapajuntas debe sobresalir hacia el exterior.

3 SELLADO DE LA ABERTURA

- Limpie bien el canal en j/reborde** del panel de revestimiento o ladrillo y la abertura sin terminar.
- Aplique un cordón de sellador de 3/8 pulg** (o suficiente para cubrir el área) entre el canal en j/reborde y el revestimiento en las jambas (solo panel de revestimiento). Si se usó un tapajuntas con pata sin tornear, aplique sellador entre la parte posterior del tapajuntas y el revestimiento en el travesaño superior. Trabaje el sellador en el travesaño superior o las jambas con una espátula para presionar el sellador en la abertura.
- Coloque un cordón de 3/8 pulg** de sellador en cada esquina de la abertura.
- Aplique cinta tapajuntas sobre el sellador en el travesaño superior** si se usó un tapajuntas con pata torneada. Extienda la cinta tapajuntas 6 pulg hacia abajo en cada jamba. Cubra la superficie exterior del panel de yeso (si corresponde).
- Para ladrillo, aplique espuma** de baja expansión en la jamba para sellar el área entre la parte posterior del ladrillo y el revestimiento.
- Para el panel de revestimiento,** aplique cinta tapajuntas en cada jamba y extiéndala a 3 pulg en el travesaño superior y el alféizar. Cubra el borde exterior del panel de yeso (si corresponde) y extienda la cinta sobre el sellador y al costado del reborde o reborde en j.

Nota: La cinta tapajuntas para la jamba también puede utilizarse en ladrillo. Aplique sellador al ladrillo antes de la aplicación.

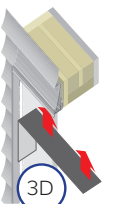
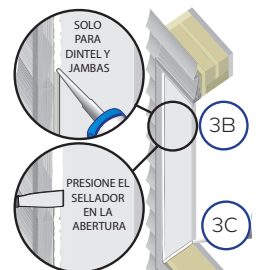
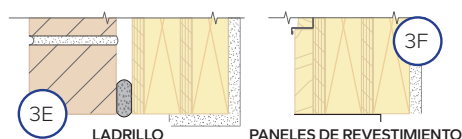



REEMPLAZO COMPLETO DEL MARCO SIN ALTERAR EL LADRILLO O EL PANEL DE REVESTIMIENTO PARA PUERTAS CORREDIZAS CON MARCO DE BLOQUE PARA USO EN LADRILLO O PANEL DE REVESTIMIENTO CON REBORDE/REBORDE EN J DESPUÉS DEL RETIRO COMPLETO DE UNA PUERTA CON ALETA DE SUJECIÓN

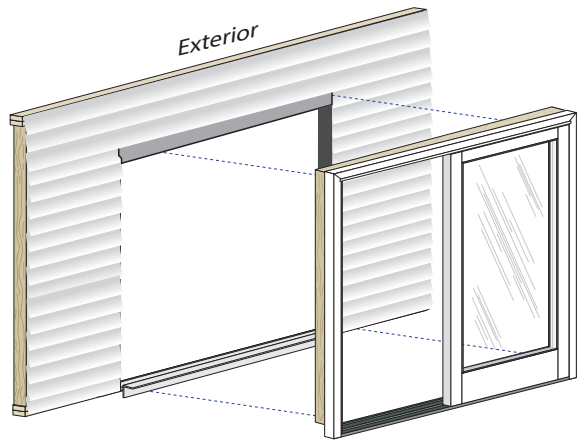

4 INSTALACIÓN Y SUJECIÓN DE LA PUERTA

- A. Fije un soporte de alféizar de aluminio Pella o un bloque de madera al ras con el alféizar de la abertura para dar soporte al borde exterior del marco para puerta si los materiales existentes no brindan soporte. Saltee este paso para las puertas con aletas de sujeción del alféizar.
- B. Ajuste la puerta. Asegúrese de que la puerta esté a plomo, a escuadra y nivelada. Marque las ubicaciones de las anclas de expansión y taladre. Marque el interior del marco para puerta en el alféizar para mostrar una demarcación para la colocación de sellador. Retire y coloque la puerta a un lado con cuidado.

Para las puertas de vinilo sin aletas de sujeción del alféizar, continúe con el paso D.

- C. Coloque tres cordones de sellador de 0.95 cm a lo largo del alféizar de la abertura. Coloque el cordón más interno a 1.27 cm desde donde se ubicará el interior del alféizar de la puerta luego de la instalación. Continúe este cordón hasta el borde del revestimiento del alféizar, si corresponde. Aplique un segundo cordón comenzando desde el cordón interior a 12.7 mm de cada lado, hacia el exterior del marco y a lo largo de la abertura. Deje espacios de 5.08 (2") cm a 10.16 cm (4") de la esquina y en el centro. Coloque un tercer cordón

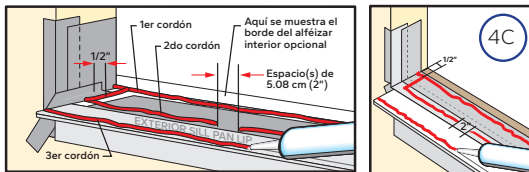

Continúe con el paso 4G.

Para las puertas de vinilo sin aletas de sujeción del alféizar, siga los pasos D y F:

- D. Para retirar el riel del alféizar, comience en un extremo y jale cuidadosamente hacia arriba. De esta forma, el compartimiento del panel de deslizamiento quedará expuesto.

Nota: Una herramienta en forma de gancho, como por ejemplo una llave Allen lo ayudará a levantar un extremo del riel.

- E. Taladre orificios de 3/16 pulg en el alféizar cada 18 pulg de cada esquina y a 1-3/16 pulg del interior de la puerta. Vuelva a taladrar con una broca de 3/8 pulg solo a través de la primera pared del marco para puerta. Use una guía de taladro ajustada en 1/4 pulg en el extremo de la broca para evitar taladrar a través de la segunda pared.
- F. Aplique 2 cordones continuos de 1/4 pulg a 3/8 pulg de diámetro de sellador en el alféizar de la abertura y 12 pulg sobre las jambas, hacia el lado interior de la puerta (entre los orificios de las anclas de expansión y el borde interior de la puerta). NO aplique sellador entre los orificios de las anclas de expansión y el lado exterior de la placa de alféizar o piso.

Nota: Si no sella adecuadamente los tornillos de fijación del alféizar y placa de alféizar, es posible que el agua penetre en el interior del hogar.

- G. Centre la parte inferior de la puerta en la abertura e incline la puerta hasta que quede en su lugar. No deslice la puerta en la abertura. Si lo hace, se arruinarán las líneas de sellador. Verifique que las jambas estén a plomo y confirme que haya espacio para las calzas entre las jambas y la abertura a cada lado.

Verifique que las jambas estén a plomo y confirme que haya espacio para las calzas entre las jambas y la abertura a cada lado.

- H. Pretaladre y coloque dos tornillos, uno cerca de la parte superior de cada lado de la puerta a través del marco o del sujetador. (Consulte las instrucciones para el ancla de expansión para obtener información sobre la separación de los tornillos o del sujetador al final de este folleto).

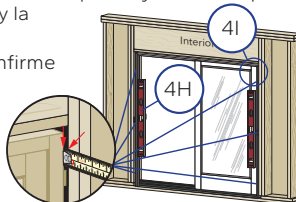

4 INSTALACIÓN Y SUJECIÓN DE LA PUERTA CONTINUED

- I. Deje la puerta a plomo y a escuadra. Coloque calzas en la cerradura y en el aditamento de la tapa. Las calzas deben ser 12,7 mm (1/2 pulg) más cortas que la profundidad del marco de la puerta. Coloque calzas adicionales comenzando a 15.24 cm desde la parte inferior, según sea necesario, para mantener las jambas rectas y a plomo.

AVISO Para combinaciones y unidades de rendimiento superior, resistentes a los impactos, se requieren calzas adicionales en la ubicación de los tornillos. Consulte las instrucciones de anclaje de la aleta de sujeción al final de este folleto.

Nota: para puertas desarmables, instale un panel fijo. Consulte las instrucciones de ensamblaje de KD proporcionadas.

- J. Finalice el anclaje de la puerta. Agregue tornillos a través de las cerraduras y los aditamentos (si corresponde). Agregue tornillos adicionales a través del marco y ancle los sujetadores de instalación según sea necesario. Coloque calzas en cada lugar donde se introduzca un tornillo a través del marco. (Consulte las instrucciones del ancla de expansión al final de este folleto).
- L. Instale el panel corredizo. Desde el exterior, incline la parte superior del panel y colóquelo en el riel superior. Mueva la parte inferior del panel hacia el marco para puerta y colóquelo en el riel inferior. tenga cuidado de no apretar sus dedos entre los dos paneles. NO cierre el panel corredizo hasta que se instalen los aditamentos. Las puertas pueden bloquearse cuando se cierran.
- M. Compruebe el funcionamiento de la puerta.

AVISO Si la cerradura de ventilación en un enclavamiento de panel de ventilación Impervia no se bloquea, afloje los tornillos y ajuste la ubicación de la placa de impacto; vuelva a apretar los tornillos. Consulte las instrucciones del ancla de expansión al final de este folleto.

AVISO Regule las calzas para corregir cualquier problema con la ubicación a plomo y a escuadra, el funcionamiento o la distancia.

- N. Instale los retenedores del panel (si corresponde) o vuelva a instalarlos si se quitó el panel de ventilación durante la instalación. Consulte las instrucciones que se incluyen en el paquete de aditamentos del retenedor de panel.

ADVERTENCIA El retenedor del panel DEBE instalarse para reducir el riesgo de lesiones graves o de muerte por la caída del panel de la puerta. Si el retenedor del panel se pierde o se daña, NO INSTALE LA PUERTA. Póngase en contacto con su minorista local de Pella o con el Servicio al Cliente de Pella en el (877) 473-5527 para su reemplazo.

Instale los topes (si corresponde). Consulte las instrucciones del ancla de expansión al final de este folleto.

- O. Instale las manijas. Consulte las instrucciones que se incluyen en la caja de aditamentos.

- P. Ajuste la altura del panel a una separación de 6.35 mm desde la parte inferior del panel hasta el riel del alféizar quitando la cubierta del orificio (si corresponde) y usando un destornillador Phillips #2 para girar el tornillo de ajuste del rodillo en dirección de las manecillas del reloj (subir) o en dirección contraria a las manecillas del reloj (bajar).

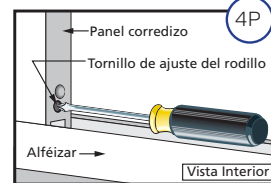

Nota: Vuelva a instalar la cubierta del orificio (si corresponde) una vez que se hayan completado los ajustes.

AVISO Verifique la unión del panel de ventilación al marco y del panel de ventilación al panel fijo.

AVISO Para las puertas con resistencia contra impactos severos o con vidrio de cristal triple utilice una palanca pequeña para levantar el panel mientras gira el tornillo de ajuste. Esto evitará que las roscas se dañen.

- Q. Pella Reserve y Lifestyle Series: ajuste la punta de la cerradura de ventilación (si corresponde). Consulte las instrucciones del ancla de expansión al final de este folleto.
- R. Puertas Encompass by Pella® y Pella® 150 Series: instale el retén y ajuste el gancho de la cerradura (si es necesario). Consulte las instrucciones del ancla de expansión al final de este folleto.
- S. Compruebe el funcionamiento de la puerta abriéndola y cerrándola.
- T. Instale el sellador interior. Consulte las instrucciones del sellador interior al final de este folleto. Use sellador adicional alrededor de los sujetadores para evitar la infiltración de aire y agua.

- U. Coloque bloques de madera en el exterior de la abertura para sostener el borde del alféizar de la puerta (si el soporte del alféizar no se instaló antes de colocar el marco para puerta en la abertura).
- V. Instale el sellador exterior (luego de instalar el revestimiento de la pared y el tapajuntas de dintel) entre el marco para puerta y el material de la pared terminados. Consulte las instrucciones del sellador exterior que se encuentran al final de este folleto.

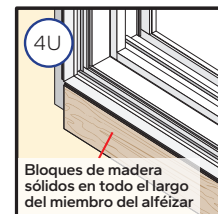



INSTRUCCIONES DEL ANCLA DE EXPANSIÓN: MÉTODOS DE INSTALACIÓN DE MARCO DE BLOQUE PARA PUERTAS CORREDIZAS PARA PATIO CON EXTERIOR RECUBIERTO PELLA® RESERVE Y PELLA® LIFESTYLE SERIES

Nota: solo para rendimiento estándar. Puede requerirse anclaje adicional para una mejora de rendimiento o para cumplir con los requisitos del código de construcción local.

Ubicación	Tipo de ancla de expansión		Instrucciones	Dibujo	
	Madera	Mampostería			
Cabezal	Cerradura de ventilación	#10 x 5.08 - 1.27 cm (se incluye)	0.63 cm x 5.08 - 1.27 cm	Taladre piloto con una broca de 0.39 cm e inserte (1) tornillo a tra-vés de la placa de cerradura de ventilación.	B
	Soporte del panel fijo			Taladre un orificio guía con una broca de 0.39 cm e inserte (1) tornillo a través del soporte del panel fijo.	
	Tornillos para marco*	#10 x 5.08 - 1.27 cm PH		Taladre un orificio guía con una broca para ta-ladro de 5/32" y coloque tornillos a 15.24 cm de la esquina.	C
	Tornillos para marcos entrelazados*			OX o XO y mejora de rendimiento o superior de 241.93 cm x 242.57 cm únicamente: agregue tornillos a 12.7 cm a cada lado de los tornillos del soporte del panel fijo y de la cerradura de ventilación.	C.1
Jamba	Sujetadores de instalación*	(2) #6 x 2.54 - 0.63 cm	0.47 cm x 2.54 - 1.27 cm	Deslice el sujetador en la ranura desde el ex-tremo y adhiéralo al marco con cinta a 15.24 cm de la esquina.	D
	Placa de cerradura (OX o XO)	#8 x 3 pulg. (se incluye)	0.47 cm x 7.62 cm	Complete para cada placa. Taladre un orificio guía con una broca de 0.31 cm e instale (2) tornillos de instalación en diagonal. Instale la cubierta luego de los tornillos.	E
	Placa de cerradura (OXO o OXXO)	#8 x 5.08 - 1.27 cm (se incluye)	N/C	Instale (2) tornillos cortos en dia-gonal. Instale la cubierta luego de los tornillos.	E.1
	Tornillos para marco*	#10 x 5.08 - 1.27 cm PH	0.63 cm x 5.08 - 1.27 cm	Taladre un orificio guía con una broca para ta-ladro de 5/32" y coloque tornillos a 15.24 cm de la esquina y 20" en el centro.	C
Alféi-zar	Sujetadores de instalación	(2) #6 x 2.54 - 0.63 cm	0.47 cm x 2.54 - 1.27 cm	Deslice el sujetador en la ranura desde el ex-tremo y adhiéralo al marco con cinta a 15.24 cm de la esquina y 50.8 cm en el centro.	D
	Tornillos para marco	#8 x 7.62 cm FH o #10 x 5.08 - 1.27 cm FH	0.63 cm x 5.08 - 1.27 cm	Mejora de rendimiento o superior de 241.93 cm x 242.57 cm únicamente: utilice orificios preta-ladrados de fábrica (si corresponde). Taladre un orificio guía con una broca de 1/8 pulg. y aplique sellador antes de insertar los tornillos. No se requiere si el rendimiento estándar es OX o XO y mide 241.93 cm x 242.57 cm o me-nos.	F

Utilice sujetadores resistentes a la corrosión compatibles con los mate-riales de construcción.

En el casos de estructuras de acero de calibre liviano, utilice tornillos autorroscantes n.º 10 con un mínimo de 3 roscas empotradas.

* Se requieren anclas de expansión adicionales para mejora de rendimien-to o tamaños de marco que superen las 241.93 cm x 241.93 cm de alto.

Las unidades con reborde exterior Pe-lla EnduraClad con aletas angostas y sin orificios preperforados se deben anclar con tornillos para marcos o sujetadores de instalación.

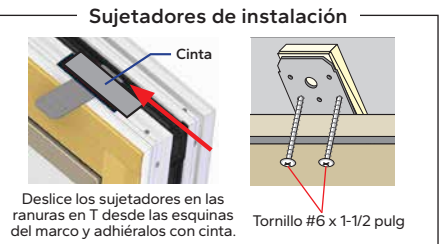
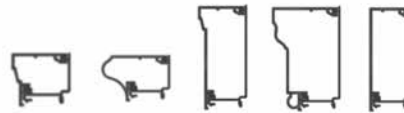

Vista de elevación

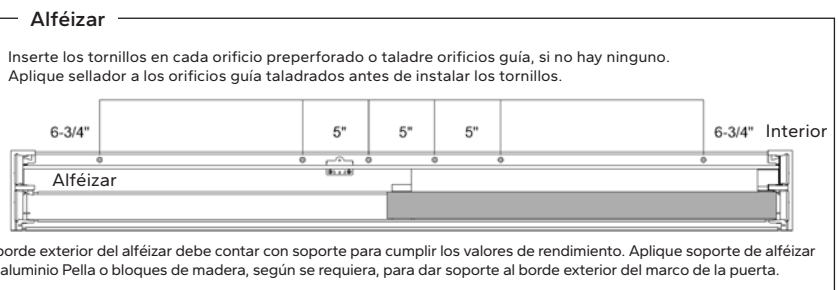
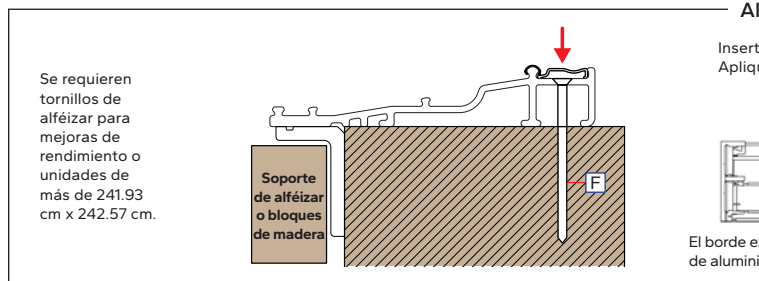
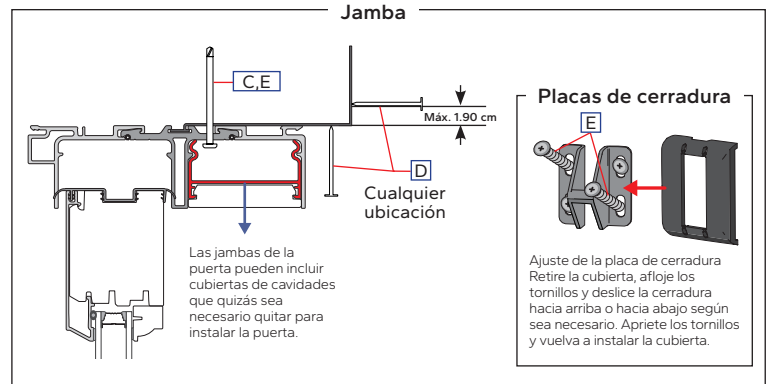
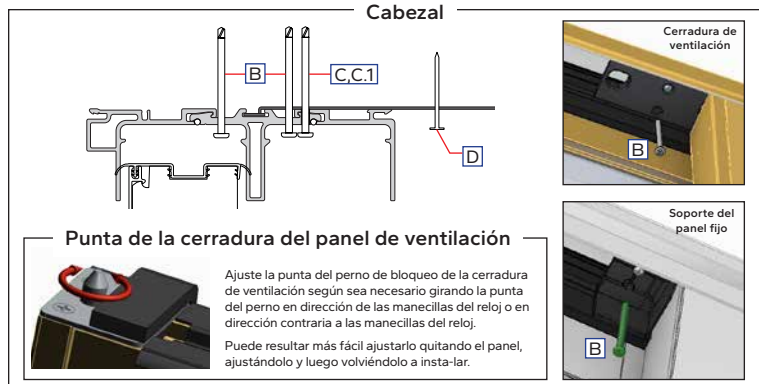
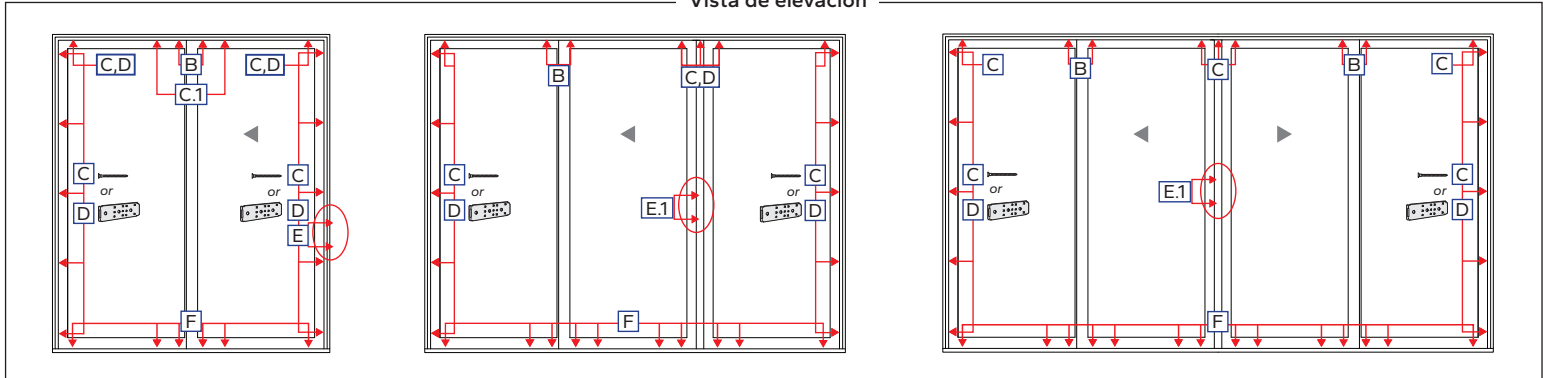



INSTRUCCIONES DEL ANCLA DE EXPANSIÓN - MÉTODOS DE INSTALACIÓN DE MARCO DE BLOQUE PARA PUERTAS CORREDIZAS PARA PATIO SERIE 250 DE PELLA®, SERIE 150 DE PELLA® Y ENCOMPASS DE PELLA®

Nota: solo para rendimiento estándar. Puede requerirse anclaje adicional para mejorar el rendimiento, para productos resistentes a impactos o para cumplir con los requisitos del código de construcción local.

Producto	Ubicación		Tipo de ancla de expansión		Instrucciones	Ilustración
			Madera	Mampostería		
Serie 150 de Pella®, y Encompass de Pella	Tornillos de dintel/jamba/alféizar del marco		Resistente a la corrosión #10 x 2" (se incluye)	N/C	Pretaladre ambas paredes con un orificio piloto de 5/32". Taladre a través de la primera pared solo con una broca de 3/8". Luego inserte los tornillos. Consulte las ilustraciones para ver la ubicación y el espaciado. Para pasar los tornillos por el alféizar se requiere sellador y una arandela de autosellado.	A, B
	Dintel y alféizar – solo empalmes		Resistente a la corrosión #10 x 2" (se incluye)	N/C		A, B
	Jamba	Pestillo/cerrojo/cerradero	Tornillo inicial #6 x 1/2" y tornillos de 3" (se incluyen)	Tornillo para mampostería de 1/4" x 3-1/2"	Consulte las instrucciones de instalación del cerradero en la página BFSD – 14 y las ilustraciones que aparecen a continuación.	C
Serie 250 de Pella®	Tornillos de dintel/jamba/alféizar del marco		Resistente a la corrosión #10 x 2" (se incluye)	Tornillo para mampostería de 1/4" x 3-1/2"	Inserte los tornillos en cada orificio pretaladrado para la instalación. Aplique sellador antes de insertar los tornillos en el alféizar.	A, B
	Dintel y alféizar – empalmes y maineles		Resistente a la corrosión #10 x 2" (se incluye)	Tornillo para mampostería de 3/16" x 1-1/2"	Inserte los tornillos en cada orificio pretaladrado para la instalación en los empalmes. Pretaladre e inserte los tornillos a cada lado de los maineles. Consulte las ilustraciones para ver la ubicación y el espaciado. Aplique sellador antes de insertar los tornillos a través del alféizar.	A, B
	Jamba	Pestillo/cerrojo	#8 x 2" (se incluye)	N/C	OX / XO / OOX / XOO: inserte los tornillos en cada orificio del pestillo de la cerradura (4 total).	C
	Astrágalo	Pestillo/cerrojo	#8 x 3/4" (se incluye)	N/C	OXO / OXXO: inserte los tornillos en cada orificio del pestillo de la cerradura (4 total).	C

A

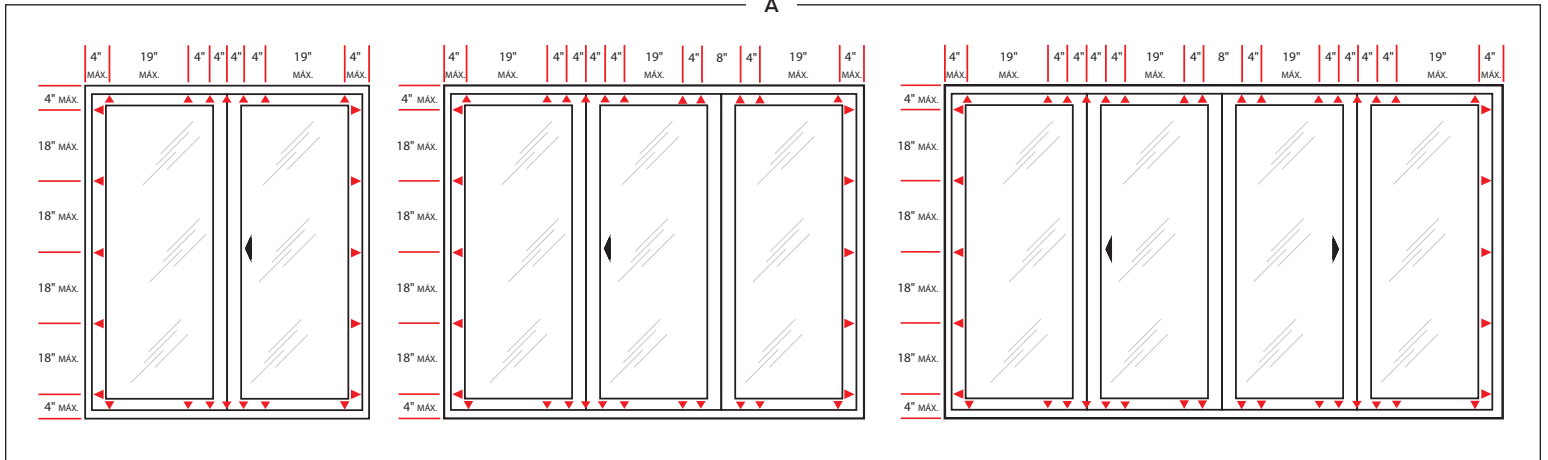

B

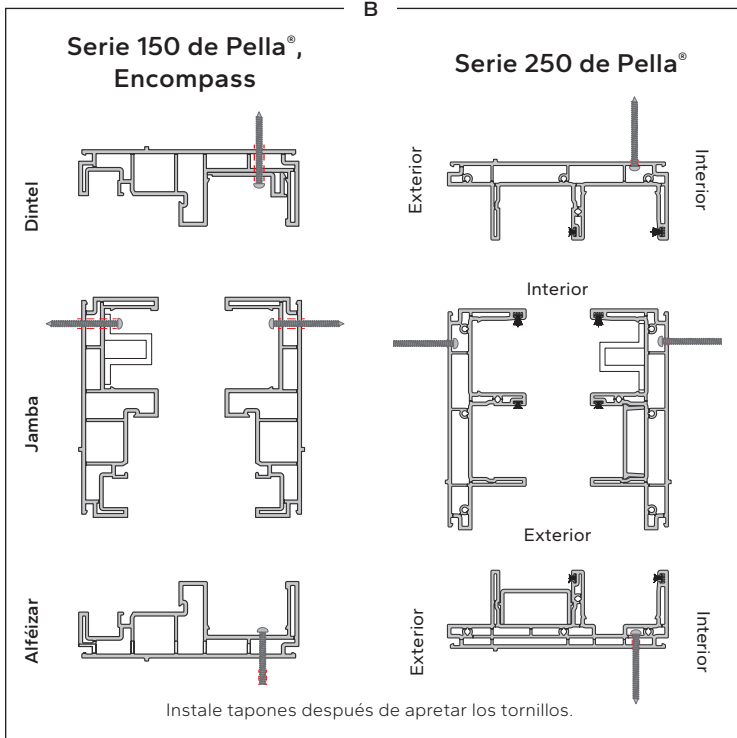

C

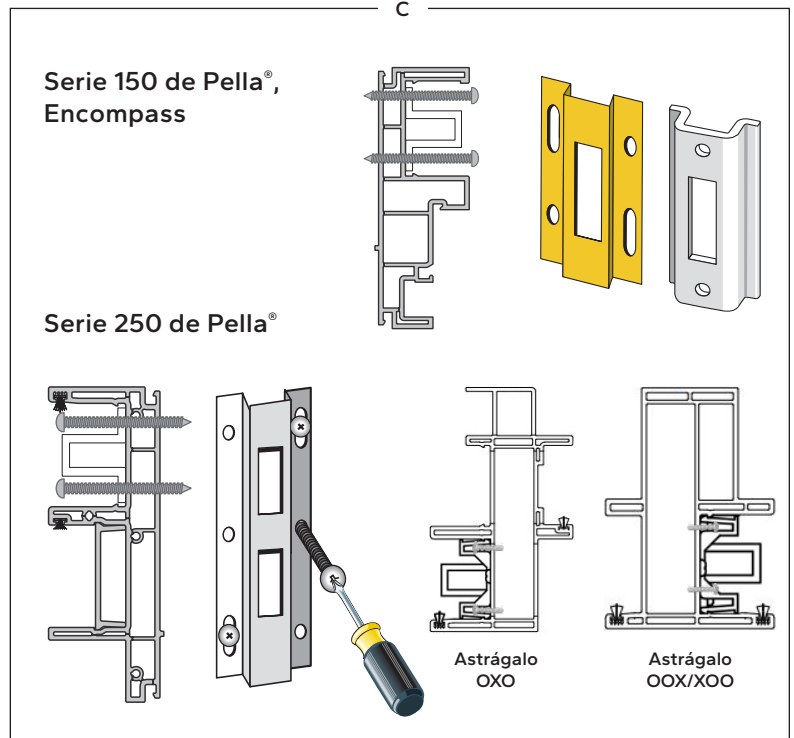



INSTRUCCIONES DEL ANCLA DE EXPANSIÓN - MÉTODOS DE INSTALACIÓN DE MARCO DE BLOQUE PARA PUERTAS CORREDIZAS PARA PATIO PELLA® IMPERVIA (INCLUYE RESISTENCIA A IMPACTOS)

Nota: Solo para rendimiento estándar. Puede requerirse anclaje adicional para una mejora de rendimiento, para productos resistentes a impactos o para cumplir con los requisitos del código de construcción local.

Producto	Tipo de sujeción		Instrucciones	Ilustración	
	Madera	Mampostería			
Dintel/jamba	Aleta de sujeción*	Clavo para techos calibre 11 de 2 pulg.	N/C	Dentro de 8,89 cm de cada esquina y 17,78 cm en el centro (cada dos orificios preperforados). Todas las PG 35 y PG 50 hasta un tamaño de marco de 180,97 cm x 207,01 cm.	A
	Aleta de sujeción con tornillos del marco	#10 x 3 pulg. (se incluye)	Tornillo para mampostería de 3/16 pulg. x 1-3/4 pulg.	Use los orificios de instalación taladrados de fábrica si existen. Taladre orificios a través de ambas paredes y en la abertura sin terminar con una broca de 1/8 pulg., luego taladre un orificio de 9,52 mm a través de la primera pared solamente. Se requiere para cumplir con PG 50 si > 180,97 cm x ancho del marco o > 207,01 cm de altura de marco.	
	Tornillos para marco	#8 x 1-1/4 pulg.	3/16 pulg. x 1-1/2 pulg.	Deslice los sujetadores hacia dentro de la ranura desde los extremos del marco. Adhiera el sujetador con cinta adhesiva. No aplicable con aleta de sujeción.	
	Sujetadores de instalación	#8 x 3 pulg. (se incluye)	Tornillo para mampostería de 3/16" x 2-1/2"	Retire la cubierta interior del alféizar. Utilice los orificios de instalación taladrados en fábrica, realice orificios guía con una broca de 1/8 pulg. en la abertura sin terminar. Aplique sellador en cada orificio antes de insertar los tornillos.	
Alféizar	Tornillos para marco	#8 x 3 pulg. (se incluye)	Tornillo para mampostería de 3/16" x 2-1/2"	Aplique sellador en cada orificio antes de insertar los tornillos. Vuelva a instalar la cubierta del alféizar	C
	Soporte del retenedor del panel de ventilación	#10 x 3 pulg. (se incluye)		Quite primero un tornillo instalado de fábrica. Pretaladre orificios de 9,52 mm. Realice orificios guía con una broca de 1/8 pulg. en la abertura sin terminar. Aplique sellador en cada orificio antes de insertar los tornillos.	
	Soporte estructural del panel fijo	#8 x 3/4 pulg. (se incluye)	N/C	Disponible por separado; consulte a su representante local de Pella.	
Maineles*	#10 x 3 pulg.	Tornillo para mampostería de 3/16 pulg. x 1-3/4 pulg.		Dintel: taladre orificios a través de ambas paredes y en la abertura sin terminar con una broca de 1/8 pulg., luego taladre un orificio de 9,52 mm a través de la primera pared solamente. Agregue sellador antes de insertar los tornillos en el alféizar.	B
Cerrojo de bloqueo	#8 x 3 pulg.	Tornillo para mampostería de 3/16 pulg. x 1-3/4 pulg.		Seguridad de grado 40: instale (4) tornillos de instalación por cerrojo. Seguridad de grado 10: instale (2) tornillos de instalación (diagonalmente) por cerrojo. Realice orificios guía en todas las ubicaciones de los tornillos de instalación con una broca de 1/8 pulg. en la abertura sin terminar.	D

*Para marcos de acero de calibre ligero, use tornillos tirafondos #10.

**Anclaje a través de anclas de expansión de extremo de mainel estructurales, si los hubiera.

***Los productos resistentes a impactos deben instalarse con tornillos para marcos. La sujeción de la aleta (si corresponde) es opcional y la aleta es para tapajuntas. Consulte los documentos de aprobación de productos de Florida (si corresponde).

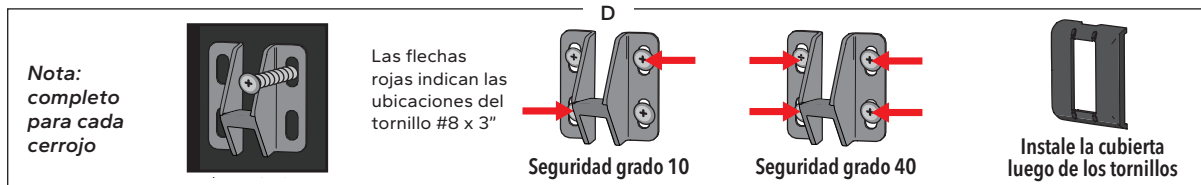
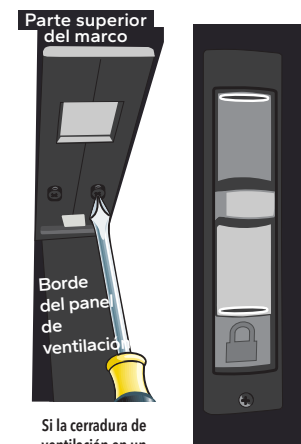
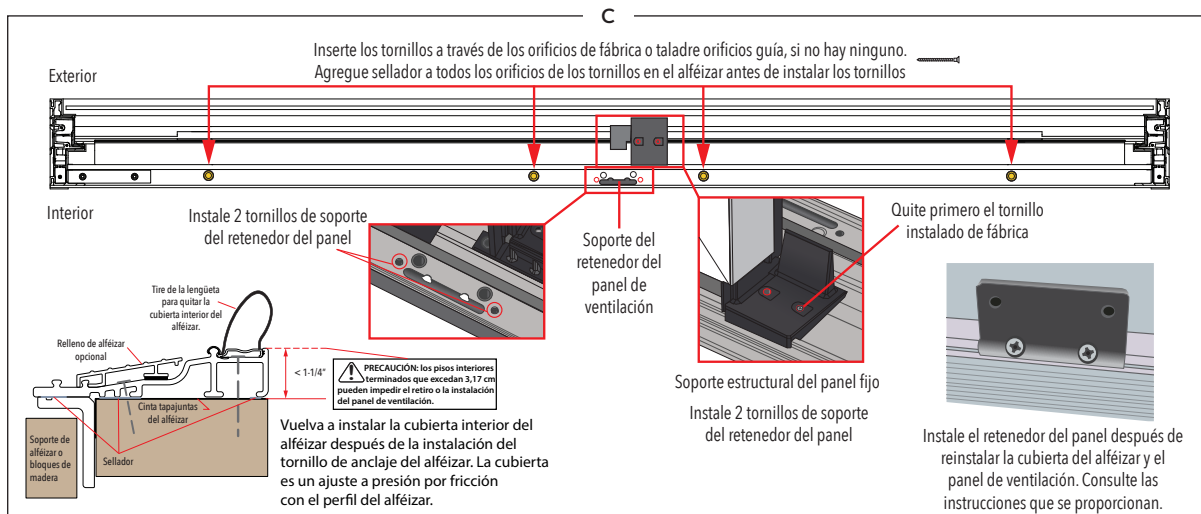
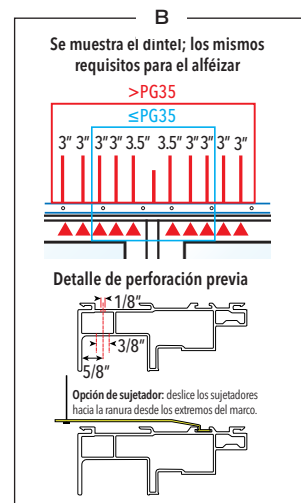
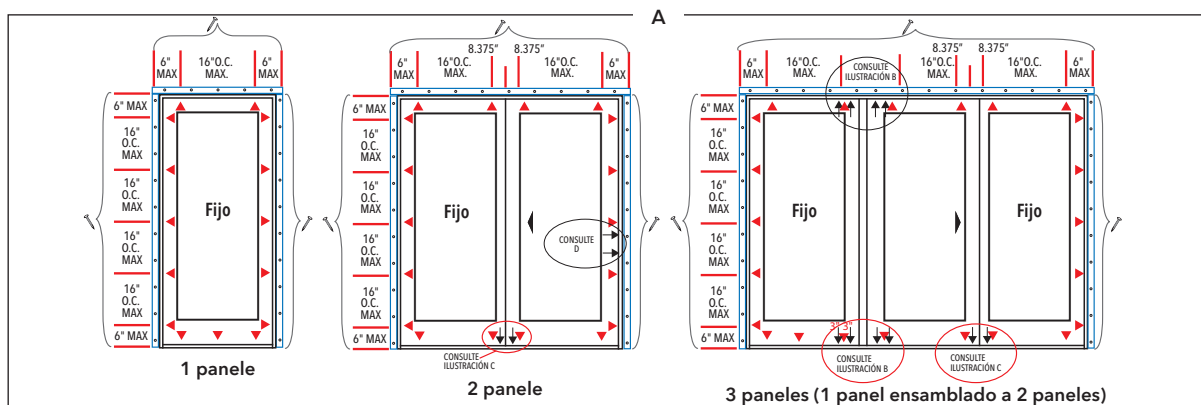



INSTALACIÓN DEL RETENEDOR Y DESLIZADOR DE PUERTA INVERSIBLE PARA PUERTAS PARA PATIO CORREDIZAS CON ALETA DE SUJECIÓN

INSTALACIÓN DEL RETENEDOR PARA ENCOMPASS BY PELLA® AND PELLA® 150 SERIES:

- D. **Identifique el cerradero en el paquete de aditamentos** y lleve a cabo los pasos de unión del cerradero dependiendo del tipo de cerradero que se encuentre en el paquete. Para determinar la ubicación del cerradero abra el panel unas cuantas pulgadas y extienda el gancho de cierre. Con un lápiz marque la ubicación de la jamba directamente a través de la parte superior del vástago.
- E. **Coloque en la jamba el cerradero con 4 orificios** para tornillos para que la parte superior de la ranura quede alineada con la marca de lápiz. Con un tornillo inicial #6 x 1/2 pulg inserte para unir uno de los orificios ranurados del cerradero.
- F. **Coloque en la jamba el cerradero** con 2 orificios para tornillos al insertarla en el marco de la jamba en la ubicación deseada. El cerradero puede moverse hacia arriba o hacia abajo para alinearlos con la marca del lápiz. El cerradero quedara fijo en cualquier posición hasta que se asegure con tornillos.
- G. **Coloque una calza entre la jamba del marco** y abertura sin terminar en la ubicación del cerrojo.
- H. **Ajuste el gancho de cierre girando el tornillo de ajuste** de la cerradura para puerta en dirección de las manecillas del reloj para aflojar o en dirección contraria a las manecillas del reloj para apretar hasta que la cerradura embutida esté adecuadamente alineada, la puerta se bloquee con facilidad y haya un movimiento menor a 1/16 pulg cuando se cierra la puerta.
- I. **Instale el cerrojo al insertar tornillos de 3 pulg de largo** (se incluyen) a través de los orificios guía y la calza, metiéndolos dentro de los miembros del marco de la abertura sin terminar. Retire el tornillo inicial del cerrojo con orificio para 4 tornillos y reemplácelo con un tornillo de 3 pulg de largo.

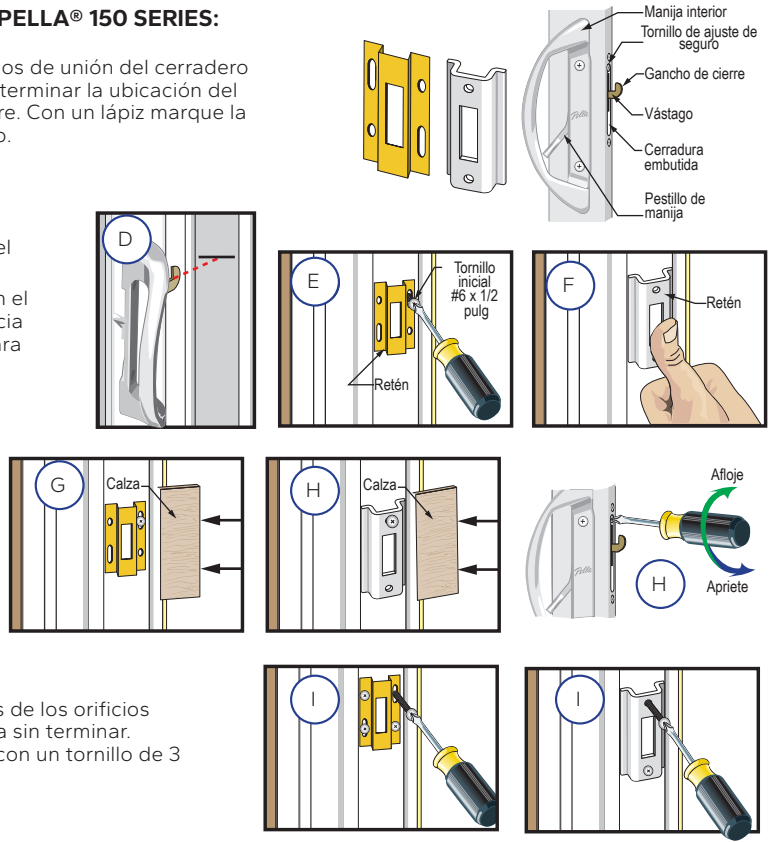

Consulte las instrucciones y las ilustraciones que aparecen debajo.

CAMBIAR LA ORIENTACIÓN DEL DESLIZADOR DE LA PUERTA PARA LAS PUERTAS ENCOMPASS DE PELLA® Y SERIE 150 DE PELLA®:

- A. **Retire el alféizar y los rieles de la pantalla de la puerta anterior.** (Utilice una llave Allen o un gancho pequeño para comenzar a retirar.)
 - B. **Gire el marco principal a 180°** (de forma que el alféizar sea el dintel). Encaje el alféizar y los rieles de la pantalla en su lugar en la parte inferior de la puerta. Coloque el panel con cuidado sobre caballetes para serruchar o sobre una superficie limpia.
 - C. **Extienda el gancho de cierre** y sujete el gancho de cierre mediante una abrazadera con la prensa de tornillo.
- Nota: Use la prensa de tornillo en el gancho de cierre para evitar que la cerradura embutida se caiga cuando se retiran los tornillos de montaje de la cerradura.*
- D. **Retire la manija de la puerta al retirar los dos tornillos de montaje.**

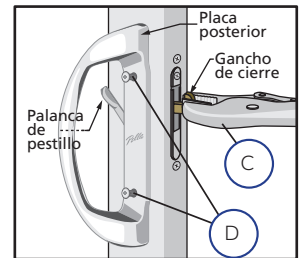

- E. **Retire la cerradura embutida.** Retire los dos tornillos que fijan el ensamble de la cerradura al panel de la puerta. Empuje la cerradura hacia abajo, luego inclínelo hacia afuera y jale hacia arriba.
- F. **Gire a 180°** y vuelva a instalar la cerradura. Inserte la cerradura embutida en el panel de la puerta con el tornillo de ajuste del seguro ubicado en la parte inferior, luego incline la parte superior hacia adentro y levante la cerradura para colocarlo en posición. Inserte los dos tornillos de montaje en los orificios de montaje de la cerradura.
- G. **Gire la manija a 180°** e instale la manija de la puerta al insertar los tornillos de la placa posterior por el panel de la puerta hacia adentro de la manija exterior.

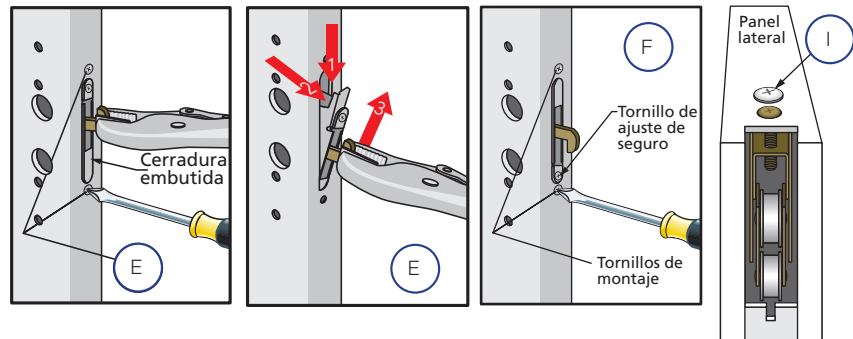

Nota: Si gira la manija dará como resultado la inversión de la etiqueta "Pella". Se deberá solicitar una nueva manija para que "Pella" esté en la orientación correcta.

Nota: La palanca del pestillo debe encajar en la ranura en la parte lateral del ensamble de la cerradura embutida.

- H. **Retire los rodillos inferiores del panel deslizante al retirar el tornillo superior.** Vuelva a instalar los rodillos en el extremo opuesto del panel de la puerta.
- I. **Solo puertas de alto rendimiento:** Retire los bloqueos del riel superior del panel de la puerta y vuelva a instalarlos en el extremo opuesto del panel.
- J. **Solo puertas de alto rendimiento:** Mueva los enchufes de ventilación del exterior del marco (varillas de espuma blanca) del dintel del marco al lado opuesto del marco. Puede ser necesario utilizar una solución con jabón como lubricante para volver a instalar los enchufes.



INSTRUCCIONES PARA EL SELLADOR INTERIOR



PRECAUCIÓN Se recomienda una varilla de respaldo continua (según sea necesario) y un sellador interior de alta calidad y poco olor, como el sellador para instalación de ventanas y puertas Pella (o equivalente) para instalaciones comerciales o de alto rendimiento para crear un sello interior continuo. Siga las instrucciones del cartucho. Para rendimiento estándar o productos con extensiones de jamba aplicadas de fábrica, use espumas aislantes de poliuretano de baja presión. Siga las instrucciones de la lata. No use espumas de alta presión ni de látex. No se recomiendan bloques de fibra de vidrio o aislamientos similares, ya que pueden absorber agua y no actúan como un sello de aire.

- Inserte la boquilla o pajilla entre la abertura sin terminar y el marco para puerta desde el interior. Use pinzas (si es necesario) para comprimir el extremo del tubo de una pajilla para permitir que se ajuste a aberturas más pequeñas.
 - Coloque un cordón de espuma de 1 pulg de profundidad a aproximadamente, a 1 pulg desde el interior del marco para permitir que se expanda. NO llene toda la profundidad de la cavidad de la abertura sin terminar.
- Nota: Aplique espuma entre el marco y la abertura sin terminar, NO entre las extensiones de la jamba y la abertura sin terminar.*
- Vuelva a revisar el funcionamiento de la puerta y retire los espaciadores de transporte restantes luego de la instalación de la espuma. El exceso de espuma puede eliminarse con un cuchillo dentado luego de curarse.
 - Para garantizar un sellado interior continuo, aplique sellador sobre las calzas o los sujetadores que interrumpen el sello de espuma o a su alrededor.
 - Coloque un cordón de sellador continuo a lo largo del alféizar interior el lugar de la intersección del alféizar de la puerta y el subsuelo. Continúe aplicando el sellador 6 pulg por encima de cada jamba.

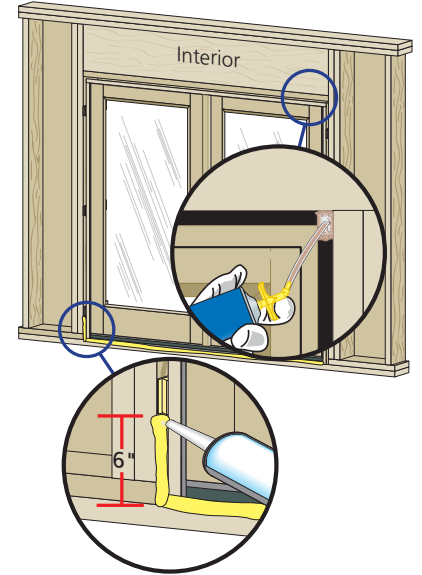

INSTRUCCIONES PARA EL SELLADOR EXTERIOR



PRECAUCIÓN Use un sellador exterior multiuso de alta calidad como el sellador de instalación de puertas Pella. Siga las instrucciones del cartucho.

Cuando aplique paneles de revestimiento, revestimiento de ladrillos u otros materiales de acabado exterior, deje el espacio suficiente para el sellador entre el marco para puerta y el material para la aplicación del sellador.

- Inserte la varilla de relleno a 3/8 pulg de profundidad en el espacio alrededor de la puerta. La varilla de relleno proporciona más forma y controla la profundidad de la línea de sellador.
- Aplique un cordón continuo de sellador a todo el perímetro de la puerta.
- Moldee, trabaje y limpie el exceso de sellador. Cuando termine, el sellador debe tener la forma de un reloj de arena.

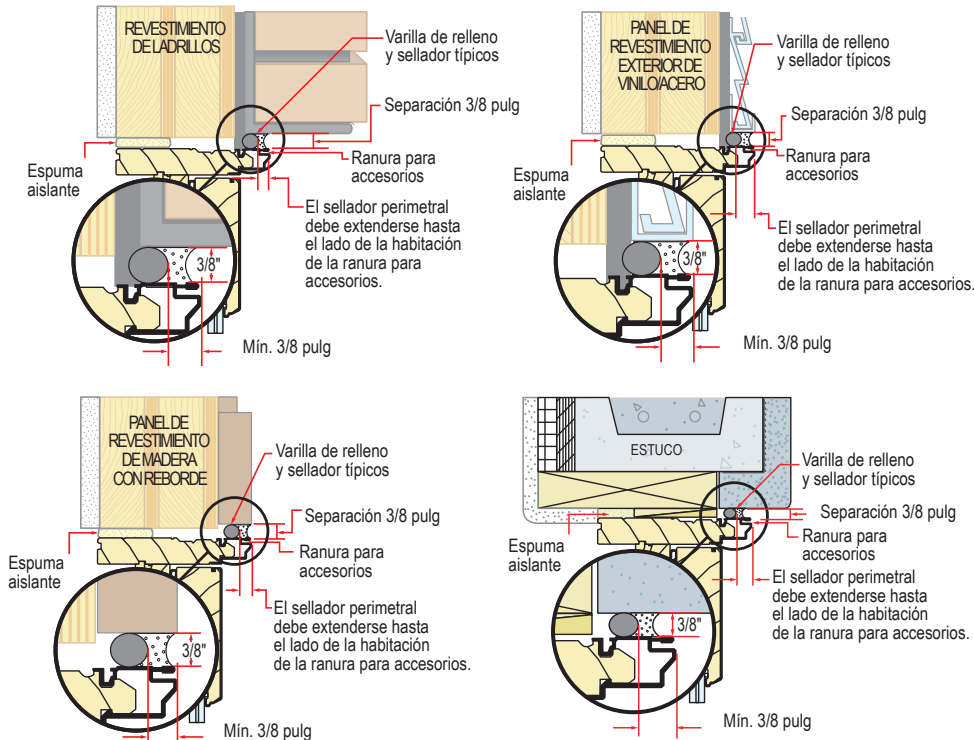
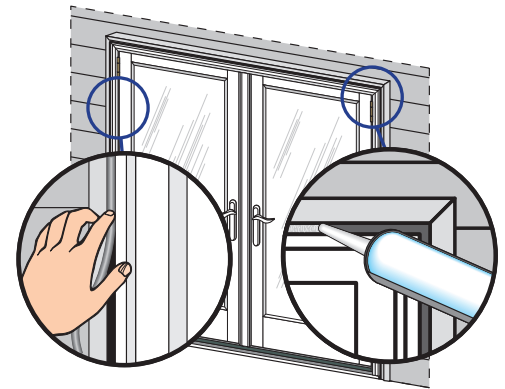



INSTRUCCIONES PARA EL REVESTIMIENTO PARA ALFÉIZAR OPCIONAL

AVISO El método de construcción del revestimiento, el tapajuntas y la aplicación de sellador puede variar según el diseño del alféizar de la abertura y las condiciones exteriores de la superficie de apoyo. Es importante considerar la exposición a la intemperie, la proximidad de la superficie de apoyo exterior al alféizar de la puerta y confirmar que las superficies exteriores impermeables tengan una inclinación adecuada en dirección opuesta a la puerta.

A. **Corte el revestimiento para alféizar del ancho de la abertura** sin terminar más 5,08 cm.

Nota: Los 5,08 cm agregados al ancho de la abertura sin acabar es para un pliegue de 2,54 cm en cada extremo.

B. **Realice un corte de 2,54 cm** en cada pliegue en ambos extremos del revestimiento para alféizar.

Nota: Estos cortes permitirán el plegado de los bordes del revestimiento para alféizar.

C. **Corte 2,54 cm de cada extremo del reborde del revestimiento** para alféizar interior.

D. **Pliegue cada extremo del panel central hacia arriba.**

E. **Instale el revestimiento para alféizar deslizándolo** en su lugar hasta que el reborde del revestimiento para alféizar exterior esté al ras del exterior de la abertura sin acabar.

F. **Aplique la cinta tapajuntas para alféizar.** Corte un trozo de cinta tapajuntas 5,08 cm más largo que el ancho de la abertura. Aplique en la parte inferior de la abertura, cubriendo el reborde del revestimiento para alféizar exterior como se muestra.

Nota: Si corresponde, aplique adhesivo en aerosol al fieltro de construcción antes de aplicar la cinta tapajuntas.

G. **Corte dos trozos de 22,86 cm** de cinta tapajuntas con una lengüeta de 2,54 cm x 7,62 cm en la parte inferior, en esquinas opuestas como se muestra.

H. **Aplique los trozos de 22,86 cm** con lengüetas de cinta tapajuntas. La cinta se aplica de forma que 5,08 cm cubran el interior de la abertura sin acabar y se superponga sobre la brida lateral del alféizar. La lengüeta de 2,54 cm x 7,62 cm se superpone sobre la cinta tapajuntas como se muestra.

I. **Corte dos trozos de 15,24 cm** de cinta tapajuntas y aplique a cada lado de la abertura sin terminar, superponiendo el primer trozo a 2,54 cm y la parte inferior sobre la brida lateral del revestimiento para alféizar como se muestra.

J. **Corte un trozo de cinta tapajuntas del ancho de la abertura.** Instálelo en las bridas del revestimiento para alféizar y sobrepase la cinta del paso 1N en 2,54 cm. Si es necesario, agregue un segundo o tercer trozo de cinta tapajuntas hasta que el revestimiento del alféizar quede cubierto hasta el reborde del revestimiento del alféizar interior.

Nota: El propósito de la cinta es sellar los tornillos del alféizar al instalar la puerta.

K. **Corte dos trozos de cinta tapajuntas de 3,81 cm x 15,24 cm** y aplique a las esquinas inferiores de la abertura comenzando en la esquina del revestimiento para alféizar, con 19,05 mm de cinta en el revestimiento para alféizar y 19,05 mm de cinta en la brida lateral. El resto de la cinta se debe colocar a un ángulo de 45 grados sobre el exterior.

L. **Coloque el soporte de alféizar de aluminio** o los bloques sujetadores de madera en el exterior de la placa para apoyar el borde del alféizar de la puerta. Coloque el soporte de alféizar al ras del subsuelo.

