

INFORMACIÓN IMPORTANTE DE SEGURIDAD Y DEL PRODUCTO: PUERTAS

Referencia de símbolos de alerta de seguridad: *estos símbolos son para alertarte sobre posibles riesgos de lesiones y para brindarte información. Respete todos los mensajes de seguridad.*

PODRÍA causar:  **ADVERTENCIA**
una lesión grave/la muerte

PODRÍA causar:  **PRECAUCIÓN**
lesiones menores

PODRÍA causar: **AVISO**
Daños materiales o en el producto

PODRÍA causar: **IMPORTANTE**
Procedimiento e información del producto.

ADVERTENCIA Con el fin de garantizar la seguridad y prevenir daños materiales, incluidos los posibles daños en las ventanas o puertas, cierre y bloquee ventanas y puertas cuando no se estén usando para la ventilación en un día agradable y, sobre todo, cuando haya vientos fuertes o llueva. Asegúrate de que todas las ventanas y puertas estén correctamente sujetas a la estructura de la pared de acuerdo con las instrucciones del ancla de expansión del producto. Es responsabilidad del comprador o usuario, arquitecto, contratista, instalador u otro profesional de la construcción asegurar que se elijan las ventanas y puertas adecuadas para el proyecto y que la construcción de la pared esté diseñada para resistir todas las cargas de acuerdo con los requisitos del código de construcción local.

PRECAUCIÓN Muchas puertas de casas más antiguas están pintadas con pintura a base de plomo. El retiro de puertas antiguas puede alterar esta pintura. Es necesario tomar las precauciones adecuadas para reducir al mínimo la exposición al polvo y a los desechos. Para obtener más información, consulte con las autoridades estatales o locales o ingrese a www.epa.gov/lead.

AVISO Los productos de Pella se deben almacenar en posición vertical y nivelada y no estar expuestos a la intemperie. Deben almacenarse en un lugar ventilado que proporcione protección contra la luz solar directa y las temperaturas excesivas.

AVISO IMPORTANTE Debido a que en todas las construcciones se debe anticipar algún tipo de filtración de agua, es importante que el sistema de paredes esté diseñado y construido para manejar adecuadamente la humedad. Pella Corporation no será responsable por reclamos o daños causados por la filtración de agua prevista o imprevista, deficiencias en el diseño de la edificación, construcción y mantenimiento, incumplimiento de las instrucciones de instalación de los productos Pella, o el uso de los productos Pella en sistemas de paredes que no permitan el manejo apropiado de la humedad dentro de tales sistemas. La determinación de la idoneidad de todos los componentes de la construcción, incluido el uso de los productos Pella, así como del diseño y la instalación de tapajuntas y sistemas de selladores, son responsabilidad del comprador o usuario, arquitecto, contratista, instalador u otro profesional de la construcción y no de Pella.

Los productos Pella no deben usarse en sistemas aislantes de pared que no permitan el manejo adecuado de la humedad dentro de los sistemas de pared, tales como sistemas aislantes de acabado para exteriores (EIFS, por sus siglas en inglés) también conocidos como estuco sintético) u otros sistemas que no posean sistemas de control de agua. Excepto en los estados de California, New Mexico, Arizona, Nevada, Utah y Colorado, Pella no otorga garantía de ningún tipo ni asume responsabilidad por las ventanas Pella ni las puertas instaladas en sistemas de barrera de pared. En los estados mencionados, la instalación de los productos Pella en sistemas de barrera de pared o similares deberá estar de acuerdo con las instrucciones de instalación de Pella. Las modificaciones al producto que no hayan sido aprobadas por Pella Corporation anularán la garantía.

CUIDADO Y MANTENIMIENTO: Consulte el Manual del propietario de Pella. Visite www.pella.com o a su vendedor local para obtener más información.

INSTRUCCIONES DE LIMPIEZA: consulta el Manual del propietario de Pella para obtener información completa sobre el mantenimiento y la limpieza. Visite www.pella.com o su vendedor local para obtener más información.

AVISO NO aplique ningún otro tipo de película al vidrio. Si lo hace, podría anular la garantía del producto.

AVISO NO use elementos abrasivos. NO raspe ni use herramientas que puedan dañar la superficie.

AVISO NO use solventes, productos de limpieza o productos químicos para limpieza inadecuados. Si lo hace, se pueden producir daños permanentes y la falla, la pérdida o el daño del producto no estarán cubiertos por la garantía limitada.

INSTRUCCIONES DE ACABADO (PUERTAS PARA PATIO DE MADERA): pinte o dé un acabado inmediatamente después de la instalación. Si no se puede dar un acabado a los productos inmediatamente, cúbralos con plástico transparente para protegerlos de la suciedad, los daños y la humedad. Retire todos los residuos de construcción antes de aplicar el acabado. Lije suavemente todas las superficies de madera con papel de lija de grano 180 o más fino. NO use lana de acero. TENGA CUIDADO DE NO RAYAR EL VIDRIO. Elimine todo el polvo de lija. Los productos Pella se deben acabar de acuerdo con estas instrucciones. En caso contrario, se anulará la garantía limitada. El acabado de los bordes del panel es opcional para las puertas para patio.

AVISO Para mantener el funcionamiento correcto del producto, no pinte, acabe ni retire los burletes, guardapolvos de mohair, las empaquetaduras ni las piezas de vinilo. Si se retiran estas piezas, se provocarán filtraciones de aire y agua. Luego del acabado, deje que las puertas de ventilación y las puertas se sequen completamente antes de cerrarlas. Si pinta, tiñe o aplica acabado sobre el burlete, límpielo inmediatamente con un paño húmedo.

LIMPIEZA DE LOS PANELES E INSTRUCCIONES DE PREPARACIÓN PARA PANELES SIN ACABADO O CON PINTURA BASE: utilice un paño seco para eliminar la suciedad de las puertas suavemente. Examine las puertas en busca de posibles manchas o huellas habituales después de la fabricación o manipulación. Para quitar las manchas, limpie suavemente la superficie con agua tibia. NO lije la superficie del panel de fibra de vidrio. Raspe y lije con papel de lija ligero o una almohadilla abrasiva (grano de 220 o más). Enjuague la superficie con aguarrás mineral para los paneles de fibra de vidrio y agua tibia para los paneles de acero. Permita que la puerta y la ventana lateral se sequen por completo antes de aplicar el acabado. Aplique acabado en los paneles de la puerta lo más rápido posible luego de la instalación.

TINCIÓN DE PANELES DE FIBRA DE VIDRIO O ELEMENTOS DEL MARCO INTERIOR SIN ACABADO: los paneles de las ventanas laterales y la puerta de fibra de vidrio pueden teñirse con tinte en gel si desea una apariencia de madera. Pella ofrece gran variedad de colores de kits de tintes. Aplique el acabado de acuerdo con las instrucciones del fabricante del kit de tintes. Asegúrese de aplicar acabado en todos los bordes expuestos del panel para reducir los posibles daños.

INSTRUCCIONES PARA PINTAR: el exterior del marco de la puerta de madera, los paneles de acero de primera calidad de la puerta y las ventanas laterales tienen pintura base de fábrica. Las puertas de madera deben pintarse inmediatamente después de la instalación. La pintura base aplicada de fábrica no está diseñada para la exposición prolongada en exteriores. Lije suavemente todas las superficies de madera interiores sin pintura base con papel de lija de grano 180 o más fino antes de colocar la pintura base y pintar. Los paneles de las ventanas laterales y la puerta de fibra de vidrio no requieren pintura base. Use dos capas de pintura látex al 100%, dado que tiene buenas propiedades antibloqueo. En las unidades con vidrio, no coloque pintura entre los bordes exteriores del marco de vidrio y el panel de la puerta. En los productos de fibra de vidrio, cepille la pintura en la misma dirección que las vetas de madera simuladas. Para las puertas de entrada, asegúrese de aplicar acabado en todos los bordes expuestos del panel para minimizar los posibles daños del panel. El acabado de los bordes del panel es opcional para las puertas para patio.

Pella Corporation no es responsable por imperfecciones en acabados con pintura para interiores o tintes de ningún producto que no haya sido aplicado de fábrica por Pella Corporation. Para obtener información adicional sobre el acabado, consulte el Manual del usuario de Pella o visite www.Pella.com.

AVISO El uso de acabados, solventes o productos químicos para limpieza no aprobados puede provocar reacciones adversas con los materiales de las puertas. Pella no se hará responsable de los problemas causados por el uso de materiales no aprobados. Si tiene dudas, póngase en contacto con un representante o distribuidor local.

ACABADO EXTERIOR DEL MARCO EXISTENTE (REEMPLAZO EMPOTRADO): es responsabilidad del dueño de casa, contratista o instalador asegurar la cobertura o la aplicación del acabado de cualquier madera expuesta sin acabado. Algunos métodos posibles incluyen, aunque no están limitados a, la cobertura con serpentín de aluminio o pintura.



PREPARACIÓN DE LA INSTALACIÓN DE LA PUERTA CORREDIZA CON ALETA DE SUJECIÓN

Necesitará suministrar lo siguiente:

- Calzas/separadores resistentes a la humedad (de 12 a 20)
- Sujetadores (consulte las instrucciones y tablas para el ancla de expansión al final de este folleto)
- Varilla de respaldo/respaldo de sellador para espuma de celda cerrada (6.40 a 9.14 m [21 a 30 pies])
- Cinta tapajuntas de butilo con relleno metalizado para aislamiento de puertas y ventanas SmartFlash™ de Pella® o equivalente
- Sellador para la instalación de puertas y ventanas Pella o sellador multiuso de alta calidad equivalente.
- Sellador de espuma aislante de poliuretano para puertas y ventanas de baja presión y baja expansión. NO use espumas de alta presión o de látex
- Revestimiento para alféizar (opcional) de 6-5/8 pulg x (ancho de la abertura sin terminar + 2 pulg)
- Soporte de alféizar de aluminio Pella o bloques de madera
- Rebordes interiores y/o extensiones de jamba (4,57 a 12,19 m)

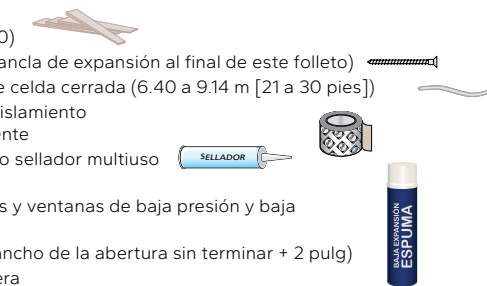

Opción de sujetador de instalación (solo Reserve, Lifestyle e Impervia):

- Sujetadores de instalación de 15.24 cm (710L)
- Tornillos resistentes a la corrosión #8 x 1-1/2 pulg o tornillos para mampostería de 3/16 pulg x 1-1/2 pulg



Herramientas necesarias:

- Cinta métrica
- Nivel
- Cuadrado
- Martillo
- Engrapadora
- Pistola para sellador
- Tijeras o cuchillo para uso general
- Tijeras para hojalata
- Destornilladores (uno Phillips #2 con vástago de 20.32 cm y uno plano)
- Taladro
- Brocas para taladro de 0.51 cm, 0.39 cm, 0.31 cm y brocas para mampostería para aplicaciones de hormigón

ADVERTENCIA Por razones de seguridad, la instalación requiere (2) o más personas.

Almacene las puertas en posición vertical y alejadas de los rayos directos del sol.

VERIFICACIÓN DE LA ABERTURA SIN TERMINAR

A. Compruebe que la abertura esté a plomo y nivelada.

AVISO Es fundamental que la parte inferior esté nivelada y que no se incline hacia el interior o exterior.

B. Elimine la suciedad, los restos de aceite y los desechos de la abertura y de las superficies que rodean la pared.

C. Confirme que la puerta quepa en la abertura. Mida los cuatro lados de la abertura para asegurarse de que sean de 12,7 mm a 19,05 mm mayores que el ancho de la puerta y 12,7 mm mayores que su alto. Mida el ancho y la altura en varios lugares para asegurarse de que el cabecero y las vigas no estén arqueados. Confirme que el cabecero de abertura no esté combado. El cabecero debe estar diseñado para soportar el peso de todas las cargas del edificio y de la estructura.

AVISO Alrededor del perímetro de la abertura se requiere 3.81 cm o más de bloques de madera sólida. Corrija los problemas de la abertura sin terminar antes de continuar.

AVISO Es importante considerar la exposición de la puerta a la intemperie, el tipo de superficie de apoyo exterior y su proximidad al alféizar de la puerta, y confirmar que las superficies exteriores impermeables tengan una inclinación adecuada en dirección opuesta a la puerta antes de continuar con la instalación.

Antes de instalar, verifique que el rendimiento del producto cumpla con los requisitos de la aplicación y la región. Para reducir la probabilidad de infiltración de agua cuando la aplicación excede el rendimiento del producto, instale las puertas debajo de un saliente que se extienda hasta alcanzar una línea de 45 grados desde el alféizar de la puerta e incline el exterior 2 grados desde la puerta o use un escalón. En caso contrario, se podría dañar el interior de la estructura.

AVISO SI NO SE PROPORCIONA UNA PROTECCIÓN ADECUADA DEL ALFÉIZAR DE LA ABERTURA SIN TERMINAR PARA LOS UMBRALES DE MADERA, SE ANULARÁ LA GARANTÍA DEL PRODUCTO.

PREPARACIÓN DE LA PUERTA PARA SU INSTALACIÓN

- A. Retire la envoltura plástica y el empaque de cartón de la puerta. En las unidades laminadas, retire la película protectora de las piezas.
- B. Inspeccione el producto en busca de cualquier daño como grietas, hendiduras o rayones. NO instale productos dañados.
- C. Para puertas desarmables (KD): complete el ensamblaje en terreno de la estructura de acuerdo con las instrucciones de ensamblaje de KD.
- D. Todas las puertas: retire el panel de ventilación antes de la instalación (si corresponde). Deslice el panel de ventilación hasta la mitad. Levante el panel e incline la parte inferior de este hacia afuera del marco para puerta. A continuación, baje el panel para sacarlo del riel superior. Coloque cuidadosamente el panel a un lado.

Puertas corredizas Pella® series Reserve y Lifestyle: retire los espaciadores de envío de la parte superior e inferior del panel de ventilación.

Pella® Impervia: retire los espaciadores de envío de la parte inferior del panel de ventilación.

Pella® serie 250: retire las cubiertas/tapas de los compartimientos de la jamba y la cubierta/tapa del dintel. Para las unidades laminadas, retire la película protectora del laminado. Taladre previamente los orificios de las anclas de expansión.

Pella® 150 Series y Encompass by Pella®: si desea invertir el sentido de deslizamiento de la puerta, consulte las instrucciones que aparecen más adelante en este folleto.

E. Doble la aleta de instalación en 90° (si corresponde). Tenga cuidado de no retirar ni desgastar las esquinas de la aleta.

Nota: Si la aleta no está a 90°, la puerta no estará correctamente alineada en el interior.

F. Puertas de las series Pella Reserve y Lifestyle (con moldura exterior EnduraClad ancha) y todas las puertas de la serie 250 con aletas estrechas de 2.54 cm y SIN orificios preperforados: la aleta es solo para fines de tapajuntas. Instale sujetadores o pretaladre orificios para los tornillos del marco. Puede requerirse preparación adicional para una mejora de rendimiento o para cumplir con los requisitos del código de construcción local.

Consulte las páginas del ancla de expansión del producto al final de este folleto.

G. Lea todas las instrucciones antes de proceder.

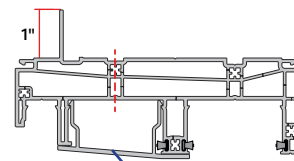

Retire las cubiertas

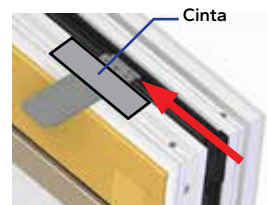
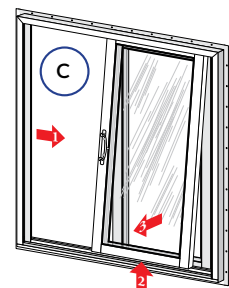
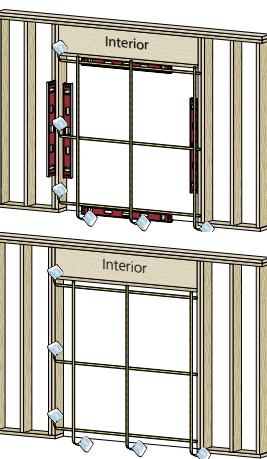

Estas instrucciones se elaboraron y probaron para usarse en estructuras de paredes diseñadas para controlar el agua. **No utilice estas instrucciones con otros métodos de construcción u otros tipos de marcos para puerta.** Se pueden obtener instrucciones de instalación para utilizar con otros métodos de fabricación o tipos de marcos de Pella® Corporation, su distribuidor local de productos Pella o en www.installpella.com. Los diseños, métodos y materiales de construcción, así como las condiciones del emplazamiento exclusivas de su proyecto, podrían requerir un método de instalación diferente al descrito en estas instrucciones o detalles adicionales. La determinación del método de instalación adecuado en su caso es responsabilidad suya, de su arquitecto o de su constructor.



AL COMPRAR, INSTALAR O UTILIZAR PRODUCTOS PELLA (LO QUE INCLUYE PRODUCTOS PELLA Y SERVICIOS PELLA), USTED ACEPTÓ LOS TÉRMINOS DE LA GARANTÍA LIMITADA, Y USTED Y PELLA ACUERDAN ARBITRAR LAS DISPUTAS DERIVADAS DE LOS PRODUCTOS PELLA O RELACIONADAS CON ELLOS, Y USTED RENUNCIA A CUALQUIER DERECHO A PARTICIPAR EN UNA DEMANDA COLECTIVA RELACIONADA CON LOS PRODUCTOS PELLA, a menos que notifique a Pella su decisión de optar por no participar en el Acuerdo de Arbitraje a más tardar noventa (90) días calendario a partir de la fecha en que compró o tomó posesión de sus productos Pella. La exclusión de este Acuerdo de Arbitraje no afecta la cobertura que otorga cualquier garantía limitada vigente sobre Sus Productos Pella. Para obtener información sobre cómo optar por no participar y detalles adicionales, lea la Garantía Limitada y el Acuerdo de Arbitraje para sus productos Pella en www.Pella.com/arbitration.



INSTALACIÓN EN CONSTRUCCIONES NUEVAS CON ALETA DE SUJECIÓN DESPUÉS DE LA CUBIERTA DEL EDIFICIO

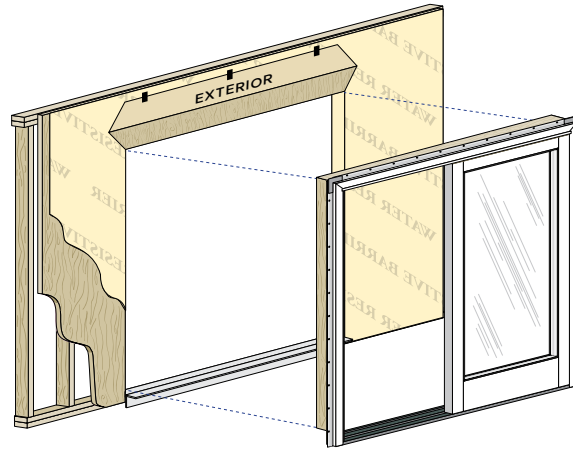
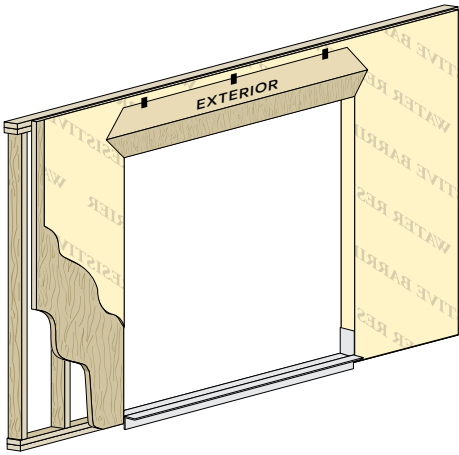

1 PREPARACIÓN DE LA ABERTURA

Consulte la sección de preparación para la instalación de la aleta de sujeción al comienzo de este folleto.

A. Corte la cubierta del edificio.

B. Pliegue la cubierta para edificio en las jambas y engrápela en su lugar. Pliegue la lengüeta superior hacia arriba y sujétela de forma temporal con cinta tapajuntas. Si utiliza un revestimiento para alféizar opcional o si la puerta se instalará en concreto, consulte las instrucciones al final de este folleto.

C. Corte 2 trozos de cinta tapajuntas que sean 30.48 cm más largos que el ancho de la abertura.

D. Aplique cinta tapajuntas para alféizar #1 en el alféizar y extiéndala 2.54 cm hacia el exterior y 15.24 cm sobre cada jamba.

E. Corte lengüetas de 2.54 cm de ancho en cada esquina al rasgar el aluminio 1.27 cm en cada dirección desde la esquina.

F. Aplique cinta tapajuntas para alféizar #2 de manera que se superponga a la cinta #1 en, al menos, 2.54 cm. Para puertas que se abren hacia adentro con una profundidad de marco mayor que 12.7 cm (5"), agregue un tercer trozo de cinta tapajuntas a fin de que se acerque 6.35 mm (1/4") del interior del marco para puerta.

AVISO Presione firmemente toda la cinta hacia abajo.

Nota: Para puertas con aletas de sujeción del alféizar, continúe con el paso 2A e instale el cordón de sellador más interno.

G. Fije un soporte de alféizar de aluminio Pella o bloque de madera al ras con el alféizar de la abertura para apoyar el borde exterior del marco de la puerta.

2 COLOCACIÓN Y SUJECIÓN DE LA PUERTA

Para las puertas serie 150/Encompass sin aletas de sujeción del alféizar, salte al paso B.

A. Coloque tres cordones de sellador de 0.95 cm a lo largo del alféizar de la abertura. Coloque el cordón más interno a 1.27 cm desde donde se ubicará el interior del alféizar de la puerta luego de la instalación. Continúe este cordón hasta el borde del revestimiento del alféizar, si corresponde. Aplique un segundo cordón comenzando desde el cordón interior a 12.7 mm de cada lado, hacia el exterior del marco y a lo largo de la abertura. Deje espacios de 5.08 (2") cm a 10.16 cm (4") de la esquina y en el centro. Coloque un tercer cordón donde quedará el exterior del alféizar de la puerta después de la instalación.

Continúe con el paso 2F.

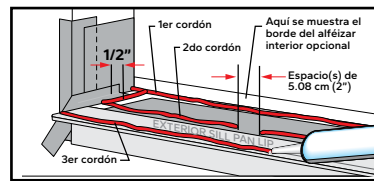
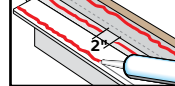
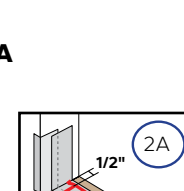
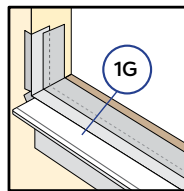
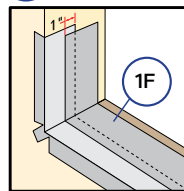
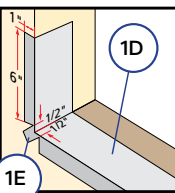
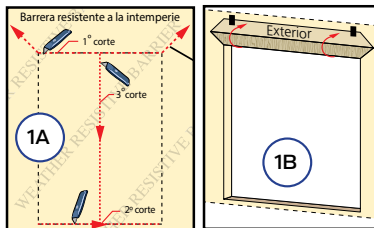

2 COLOCACIÓN Y SUJECIÓN DE LA PUERTA CONTINUACIÓN

Para las puertas serie 150/Encompass sin aletas de sujeción del alféizar, use los pasos 2F.

B. Para retirar el riel del alféizar comience en uno de los extremos y jale cuidadosamente hacia arriba. De esta forma, el compartimiento del panel de deslizamiento quedará expuesto.

Nota: Una herramienta en forma de gancho, como por ejemplo una llave inglesa lo ayudará a levantar un extremo del riel.

C. Taladre orificios de 0.47 cm el alféizar cada 45.72 cm de cada esquina y a 2.54 cm del interior de la puerta. Vuelva a taladrar con una broca de 0.95 cm solo a través de la primera pared del marco para puerta. Use una guía de taladro ajustada en 0.63 cm en el extremo de la broca para evitar taladrar a través de la segunda pared.

D. Ajuste la puerta. Asegúrese de que la puerta esté a plomo, a escuadra y nivelada. Marque las ubicaciones de las anclas de expansión y taladre. Marque el interior del marco de la puerta en el alféizar para mostrar una demarcación para la colocación de sellador. Cuidadosamente retire y coloque la puerta un lado.

E. Aplique 2 cordones continuos de 0.63 cm a 0.95 cm de diámetro de sellador en el alféizar de la abertura y 15.24 cm sobre las jambas, hacia el lado interior de la puerta (entre los orificios de las anclas de expansión y el borde interior de la puerta). NO aplique sellador entre los orificios de las anclas y el lado exterior de la placa de alféizar o suelo.

AVISO Si no sella adecuadamente el alféizar de la puerta y todas las aberturas, es posible que el agua penetre en el interior del hogar.

F. Centre la parte inferior de la puerta en la abertura e incline la puerta hasta que quede en su lugar. No deslice la puerta en la abertura. Si lo hace, se arruinarán las líneas de sellador. Verifique que las jambas estén a plomo y confirme que haya espacio para las calzas entre las jambas y la abertura a cada lado.

G. Camine sobre el alféizar para comprimir el sellador y confirmar que el marco esté firmemente sobre el alféizar de la abertura.

H. Coloque dos sujetadores a través de la aleta de sujeción, uno cerca del alféizar en cada lado.

I. Deje la puerta a plomo y a escuadra. Coloque calzas cerca de las esquinas superiores, según sea necesario. Las calzas deben estar al ras y sostener el marco hacia el exterior a lo largo de toda la profundidad de la pared. En el interior, coloque calzas a 12.7 mm de distancia para permitir un sellador interior continuo, o selle a través de las calzas después de recortar al ras del marco.

J. Coloque dos sujetadores, uno cerca de la esquina superior en cada lado.

K. Compruebe la colocación de la puerta midiendo desde la superficie interior del marco para puerta o la extensión de la jamba hasta la superficie interior de la pared para verificar que sea uniforme. Si las dimensiones no son iguales, verifique que las aletas estén plegadas completamente en 90° (si corresponde).

Nota: para puertas de la serie 250 y desarmables, inserte el panel fijo. Consulte las instrucciones de ensamblaje de KD (si corresponde). No fije el panel fijo 250 hasta que el panel de ventilación esté en funcionamiento.

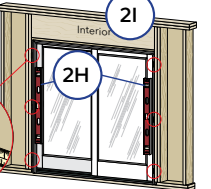
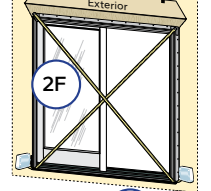
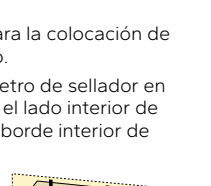
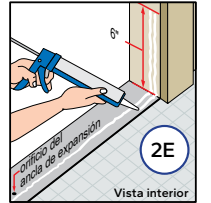
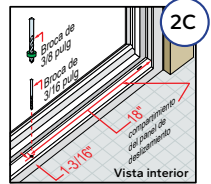



INSTALACIÓN EN CONSTRUCCIONES NUEVAS CON ALETA DE SUJECIÓN DESPUÉS DE LA CUBIERTA DEL EDIFICIO (CONTINUACIÓN)

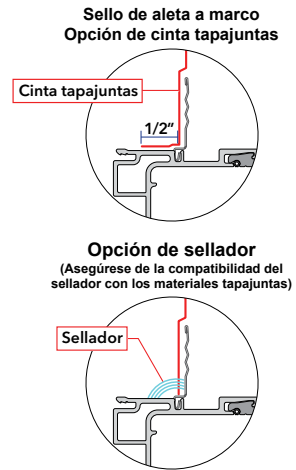
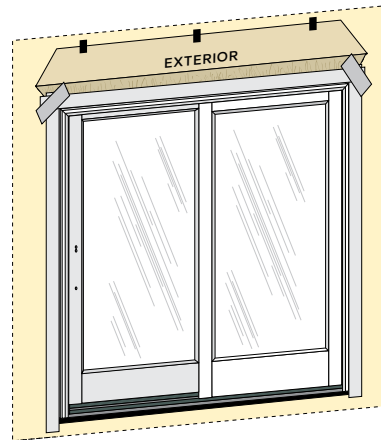
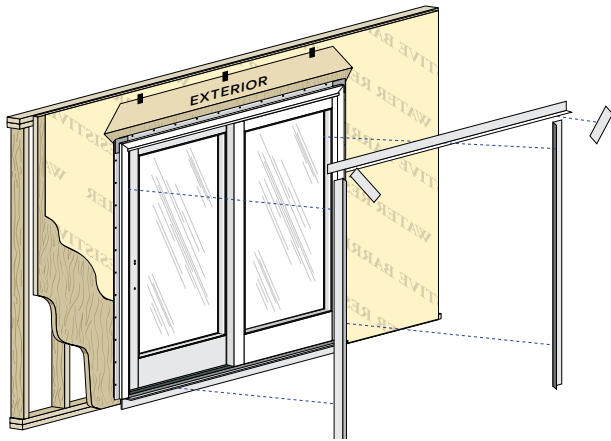

2 COLOCACIÓN Y SUJECIÓN DE LA PUERTA CONTINUACIÓN

L. Finalice el anclaje de la puerta. Coloque los sujetadores en las aletas de sujeción y agregue tornillos a través de las cerraduras y los aditamentos (si corresponde). Agregue tornillos adicionales a través del marco y ancle los sujetadores de instalación según sea necesario.

AVISO Se requieren calzas en cada ubicación de tornillo. Consulte las páginas correspondientes a las instrucciones del ancla de expansión cerca del final de este folleto.

M. Instale el panel corredizo. Desde el exterior, incline la parte superior del panel y colóquelo en el riel superior. Mueva la parte inferior del panel hacia el marco para puerta y colóquelo en el riel inferior. Tenga cuidado de no apretar sus dedos entre los dos paneles. NO cierre el panel corredizo hasta que se instalen los aditamentos. Las puertas pueden bloquearse cuando se cierran.

N. Compruebe el funcionamiento de la puerta.

Puertas serie Reserve y Lifestyle: ajuste la punta de la cerradura de ventilación (si corresponde).

Puertas serie Impervia: si la cerradura de ventilación no se bloquea, afloje los tornillos, ajuste las ubicaciones de la placa del cerrojo y vuelva a apretar los tornillos.

AVISO Ajuste las calzas para corregir cualquier problema con la ubicación a plomo y a escuadra, el funcionamiento o la distancia.

O. Ajuste la altura del panel a una separación de 6.35 mm desde la parte inferior del panel hasta el riel del alféizar quitando la cubierta del orificio (si corresponde) y usando un destornillador Phillips #2 para girar el tornillo de ajuste del rodillo en dirección de las manecillas del reloj (subir) o en dirección contraria a las manecillas reloj (bajar).

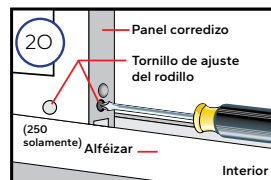

Nota: Vuelva a instalar la cubierta del orificio (si corresponde) una vez que se hayan completado los ajustes.

AVISO Verifique la unión del panel de ventilación al marco y del panel de ventilación al panel fijo.

AVISO Para las puertas con laminado pesado o vidrio triple, utilice una barra de palanca pequeña para levantar el panel mientras gira el tornillo de ajuste. Esto evitará que las roscas se dañen (aplica a todos los métodos).

P. Instale los topes (si corresponde). Consulte las instrucciones del ancla de expansión al final de este folleto.

Q. Instale las manijas. Consulte las instrucciones que se incluyen en la caja de aditamentos.

R. Instale las placas de cerradura/retenes. Consulte las instrucciones proporcionadas o las páginas sobre el ancla de expansión y ajuste según sea necesario para garantizar que el mango se bloquee y funcione correctamente.

Puertas serie 250: instale el retén después de confirmar que el panel corredizo funciona y se bloquea. A continuación, fije el panel fijo al marco para puerta.

¡IMPORTANTE! Instale la placa del cerrojo de ventilación. Consulte el documento de instalación de la placa del cerrojo de ventilación ubicado en la caja de aditamentos.

S. Si corresponde, instale o vuelva a instalar si se retira el panel de ventilación durante la instalación. Consulte las instrucciones que se incluyen en el paquete de aditamentos del re-tenedor de panel.

⚠️ ADVERTENCIA El retenedor del panel DEBE instalarse para reducir el riesgo de lesiones graves o de muerte por la caída del panel de la puerta. Si el retenedor del panel se pierde o se daña, NO INSTALE LA PUERTA. Póngase en contacto con su minorista local de Pella o con el Servicio al Cliente de Pella en el (877) 473-5527 para su reemplazo.

3 INTEGRACIÓN CON LA CUBIERTA DEL EDIFICIO

AVISO Para el uso de aletas plegables o deslizables, selle la unión de la aleta al marco para aplicar cinta tapajuntas 1.27 cm sobre el marco o al sellar la unión con sellador de instalación después de colocar la cinta tapajuntas.

A. Aplique la cinta tapajuntas en los costados rectos. Corte dos trozos de cinta tapajuntas 10.16 cm más largos que los lados rectos. Aplique cinta sobre la aleta y en la barrera resistente al clima. Extienda la cinta 5.08 cm por encima y debajo de los costados rectos.

Puertas con dinteles con ángulo en la parte superior o con parte superior curva: en el lado más corto, no permita que la cinta lateral se extienda más allá de lo que cubrirá la cinta en la parte superior.

B. Aplique la cinta tapajuntas en la parte superior. Corte un trozo de cinta tapajuntas que se extienda 2.54 cm más allá de ambas cintas tapajuntas.

Nota: Siga los pasos de C a E solo para las puertas de 4 paneles con marcos ensamblados en campo.

C. Aplique sellador en el punto en el que el revestimiento del marco de la puerta entra en contacto con la aleta de sujeción, a lo largo de la parte superior y en cada extremo del marco.

D. Instale un tapajuntas de dintel para goteos.

E. Aplique un trozo de cinta tapajuntas sobre el tapajuntas de dintel para goteos como se muestra.

F. Pliegue la lengüeta superior de la barrera resistente al clima.

G. Aplique cinta tapajuntas en los cortes diagonales superiores. Corte dos trozos de cinta tapajuntas al menos 2.54 cm más largos que cada corte diagonal. Sobreponga la cinta 2.54 cm más allá del extremo del corte sobre la barrera resistente al clima. Superponga varios trozos de cinta en 2.54 cm cuando sea necesario.

AVISO Presione firmemente toda la cinta hacia abajo.

H. Instale el sellador interior. Consulte las instrucciones del sellador interior que se encuentran al final de este folleto.

I. Coloque el soporte del alféizar exterior o los bloques de madera para puertas de vinilo con aletas de sujeción para el umbral o si el soporte del alféizar no se instaló antes de colocar el marco de la puerta en la abertura.

J. Instale cinta tapajuntas en el dintel; incorpórela de manera adecuada con el panel de revestimiento y la cubierta para edificio según lo requieran los códigos aplicables.

K. Instale el sellador exterior. (Luego de que el revestimiento de la pared esté instalado) Consulte las instrucciones del sellador exterior al final de este folleto.

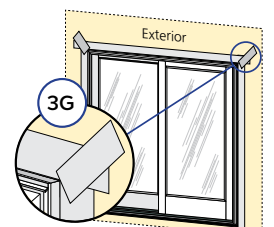
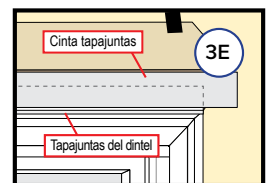
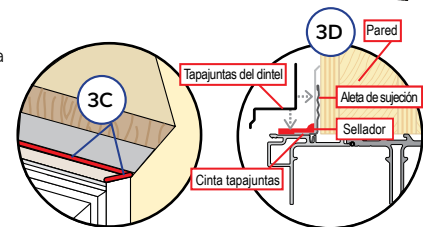



INSTRUCCIONES DEL ANCLA DE EXPANSIÓN - MÉTODOS DE INSTALACIÓN DE ALETA DE SUJECIÓN PARA PUERTAS PARA PATIO CORREDIZAS CON EXTERIOR RECUBIERTO PELLA® RESERVE Y PELLA® LIFESTYLE SERIES

Nota: solo para rendimiento estándar. Puede requerirse anclaje adicional para una mejora de rendimiento o para cumplir con los requisitos del código de construcción local.

Ubicación	Tipo de ancla de expansión		Instrucciones	Dibujo
	MADERA	MAMPOSTERÍA		
Cabezal y aleta de sujeción de la jamba	Clavo para techo calibre 11 de 5.08 cm	N/A	Coloque clavos o tornillos modificados de cabeza de celosía, de través K o de oblea a 10.16 cm de la esquina y a 17.78 cm del centro (cada orificio preperforado).	A
Cerradura de ventilación	#10 x 5.08 - 1.27 cm (se incluye)		Taladre piloto con una broca de 0.39 cm e inserte (1) tornillo a través de la placa de cerradura secundaria.	B
Soporte del panel fijo			Taladre un orificio guía con una broca de 0.39 cm e inserte (1) tornillo a través del soporte del panel fijo.	B
Tornillos para marco*		0.63 cm x 5.08 - 1.27 cm	Actualización de rendimiento o superior únicamente de 249.9 cm x 249.9 cm. Taladre un orificio guía con una broca de 5/32" y coloque tornillos a 15.24 cm de las esquinas y a cada lado del montante central.	C
Tornillos para marcos empalmados**	#10 x 5.08 - 1.27 cm PH		OX o XO y mejora de rendimiento o superior de 241.93 cm x 242.57 cm únicamente: agregue tornillos a 12.7 cm a cada lado de los tornillos del soporte del panel fijo y de la cerradura de ventilación.	C.1
Tornillos para marcos de unión			Solo OXO o OXXO: taladre orificios guía con una broca de 5/32" e inserte los tornillos en el punto medio del ensamblador (OXXO) o a través de la pieza del ensamblador (OXO) y a 12.7 cm de cada lado del punto medio del ensamblador.	C.2
Sujetadores de instalación*	(2) #6 x 2.54 - 0.63 cm	0.47 cm x 2.54 - 1.27 cm	Actualización de rendimiento o superior únicamente de 249.9 cm x 249.9 cm: Deslice el clip en la ranura desde el extremo y adhiéralo al marco con cinta a 15.24 cm de la esquina y a cada lado del montante central.	D
Placa de cerradura (OX o XO)	#8 x 3 pulg. (se incluye)	0.47 cm x 7.62 cm	Complete para cada placa. Taladre un orificio guía con una broca de 0.39 cm e instale (2) tornillos de instalación en diagonal. Instale la cubierta luego de los tornillos.	E
Placa de cerradura (OXO o OXXO)	#8 x 1.27 cm (se incluye)	N/A	Instale (2) tornillos cortos en diagonal. Instale la cubierta luego de los tornillos.	E.1
Tornillos para marco*	#10 x 5.08 - 1.27 cm PH	0.63 cm x 5.08 - 1.27 cm	Actualización de rendimiento o superior únicamente de 249.9 cm x 249.9 cm: Deslice el sujetador en la ranura desde el extremo y adhiéralo al marco con cinta a 15.24 cm de la esquina y 50.8 cm en el centro.	C
Tornillos del marco de la jamba inferior**	(2) #6 x 2.54 - 0.63 cm	0.47 cm x 2.54 - 1.27 cm	Actualización de rendimiento o superior únicamente de 249.9 cm x 249.9 cm: Deslice el clip en la ranura desde el extremo y adhiéralo al marco con cinta a 15.24 cm de la esquina y en el astrágalo.	C.1
Sujetadores de instalación*	(2) #6 x 2.54 - 0.63 cm	0.47 cm x 2.54 - 1.27 cm	Actualización de rendimiento o superior únicamente de 249.9 cm x 249.9 cm: Deslice el sujetador en la ranura desde el extremo y adhiéralo al marco con cinta a 15.24 cm de la esquina y 50.8 cm en el centro.	D
Alféizar	#8 x 3" FH or #10 x 2-1/2" FH	1/4" x 2-1/2"	Actualización de rendimiento o superior únicamente de 249.9 cm x 249.9 cm Use los orificios pretaladrados de fábrica (si corresponde). Taladre un orificio guía con una broca de 0.31 cm aplique sellador antes de insertar los tornillos.	F

Utilice sujetadores resistentes a la corrosión compatibles con los materiales de construcción.

En los casos de estructuras de acero de calibre liviano, utilice tornillos autorroscantes n.º 10 con un mínimo de 3 roscas empotradas.

* Se requieren anclas de expansión adicionales para mejora de rendimiento o tamaños de marco que superen las 241.93 cm x 241.93 cm de alto.

* Para mejorar el rendimiento, instale el empalme de mejora del rendimiento. Consulte las instrucciones que se proporcionan.

** Aplicable únicamente a configuraciones de puerta de 2 paneles (XO u OX) de rendimiento estándar de 241.93 cm x 242.57 cm o menos.

Las unidades con reborde exterior Pella EnduraClad con aletas angostas y sin orificios preperforados se deben anclar con tornillos para marcos o sujetadores de instalación.

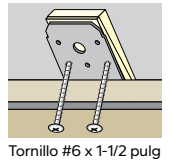
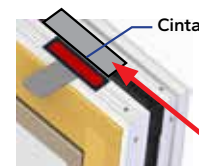

Vista de elevación

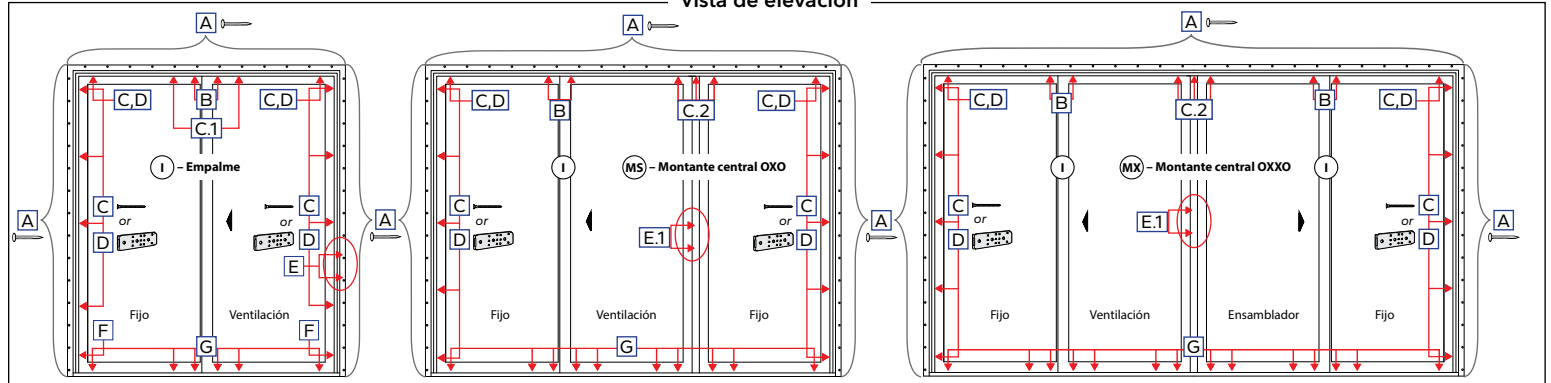

Cabezal

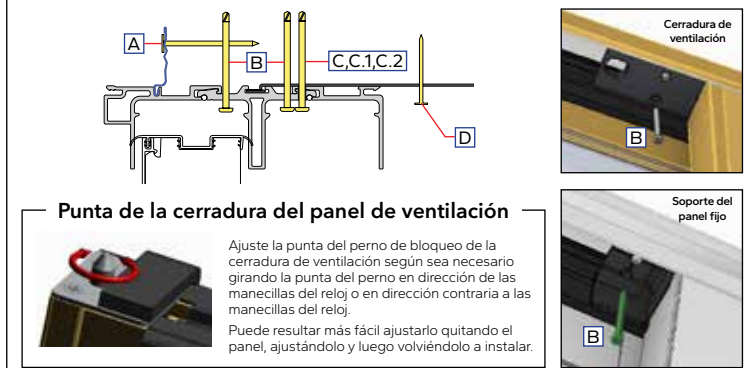

Jamba

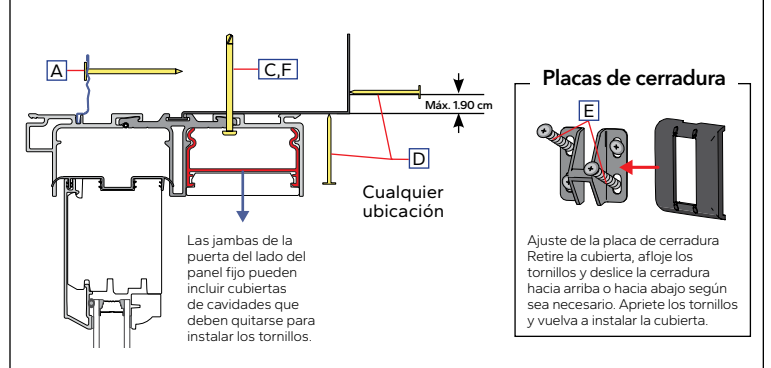

Alféizar

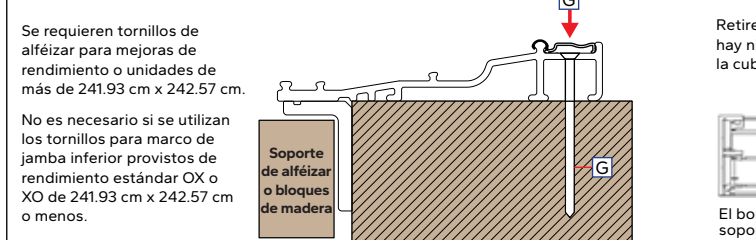

Retire la cubierta del tornillo. Inserte los tornillos en cada orificio preperforado o taladre orificios guía, si no hay ninguno. Agregue sellador en cada orificio pretaladrado antes de insertar los tornillos. Vuelva a instalar la cubierta del tornillo.

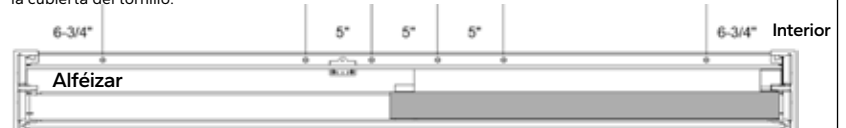

El borde exterior del alféizar debe contar con soporte para cumplir los valores de rendimiento. Aplique soporte de alféizar de aluminio Pella o bloques de madera, según se requiera, para dar soporte al borde exterior del marco de la puerta.



INSTRUCCIONES DEL ANCLA DE EXPANSIÓN - MÉTODOS DE INSTALACIÓN DE LA ALETA DE SUJECIÓN PARA PUERTAS CORREDIZAS PARA PATIO ENCOMPASS DE PELLA® Y SERIE 150 DE PELLA®

Note: Standard performance only. Additional anchoring may be required for performance upgrade, impact-resistant products or to comply with local building code requirements.

Location		Tipo de ancla de expansión		Instrucciones	Dibujo
		MADERA	MAMPOSTERÍA		
Aleta de sujeción del dintel/jamba/alféizar		Clavo para techo de 2", calibre 11	N/C	Inserte clavos en todos los orificios preperforados.	A
Dintel y alféizar – solo empalmes			N/C	Coloque anclas de expansión adicionales con una separación de 5,08 (2") a través de la aleta de sujeción.	B
Jamba	Pestillo/cerrojo/cerradero	Resistente a la corrosión #10 x 2" (se incluye)	Tornillo para mampostería de 1/4" x 3-1/2"	Consulte las instrucciones de instalación del cerradero y las ilustraciones que aparecen a continuación.	C
Alféizar	Tornillos del marco – aleta de sujeción retirada		Tornillo para mampostería de 1/4" x 2"	Pretaladre y aplique sellador, luego inserte tornillos a 10,16 cm (4") desde las esquinas y a una separación máxima de 48,26 cm (19") en el centro.	D

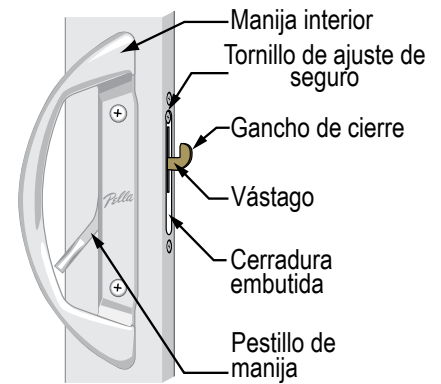
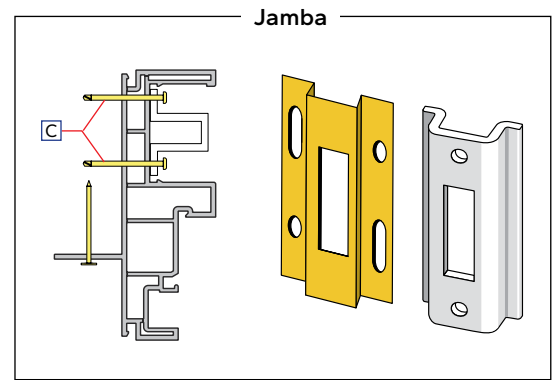
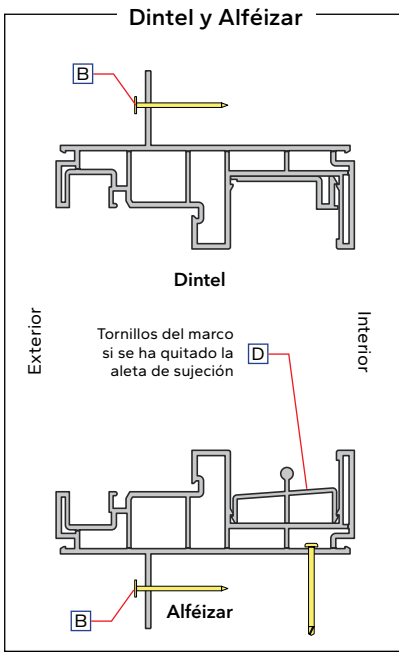
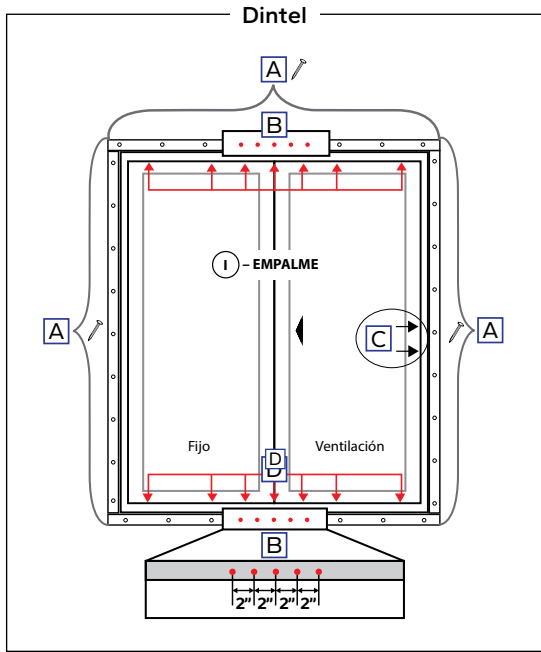

INSTALACIÓN DEL RETENEDOR PARA ENCOMPASS DE PELLA® Y SERIE 150 DE PELLA®:

- Identifique el cerradero en el paquete de aditamentos y lleve a cabo los pasos de unión del cerradero dependiendo del tipo de cerradero que se encuentre en el paquete. Para determinar la ubicación del cerradero abra el panel unas cuantas pulgadas y extienda el gancho de cierre. Con un lápiz marque la ubicación de la jamba directamente a través de la parte superior del vástago.
- Coloque en la jamba el cerradero con 4 orificios para tornillos para que la parte superior de la ranura quede alineada con la marca de lápiz. Con un tornillo inicial #6 x 1/2 pulg inserte para unir uno de los orificios ranurados del cerradero.
- Coloque en la jamba el cerradero con 2 orificios para tornillos al insertarla en el marco de la jamba en la ubicación deseada. El cerradero puede moverse hacia arriba o hacia abajo para alinearla con la marca del lápiz. El cerradero quedara fijo en cualquier posición hasta que se asegure con tornillos.
- Coloque una calza entre la jamba del marco y abertura sin terminar en la ubicación del cerrojo.
- Ajuste el gancho de cierre girando el tornillo de ajuste de la cerradura para puerta en dirección de las manecillas del reloj para aflojar o en dirección contraria a las manecillas del reloj para apretar hasta que la cerradura embutida esté adecuadamente alineada, la puerta se bloquee con facilidad y haya un movimiento menor a 1/16 pulg cuando se cierra la puerta.
- Instale el cerrojo al insertar tornillos de 3 pulg de largo (se incluyen) a través de los orificios guía y la calza, metiéndolos dentro de los miembros del marco de la abertura sin terminar. Retire el tornillo inicial del cerrojo con orificio para 4 tornillos y reemplácelo con un tornillo de 3 pulg de largo.

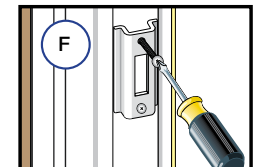
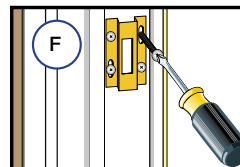
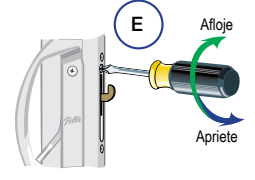
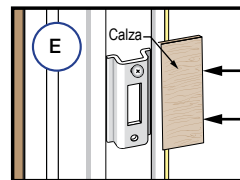
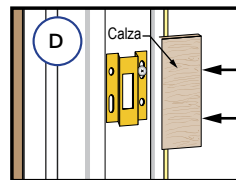
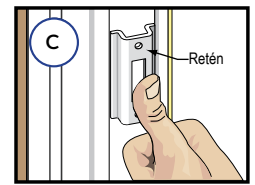
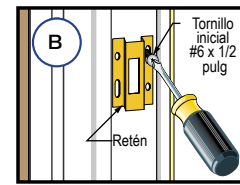
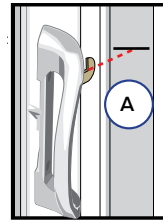



INSTRUCCIONES DEL ANCLA DE EXPANSIÓN - MÉTODOS DE INSTALACIÓN DE LA ALETA DE SUJECIÓN PARA PUERTAS CORREDIZAS PARA PATIO SERIE 250 DE PELLA®

Note: Standard performance only. Additional anchoring may be required for performance upgrade, impact-resistant products or to comply with local building code requirements.

Location	Tipo de ancla de expansión		Instrucciones	Dibujo
	MADERA	MAMPOSTERÍA		
Opcional: dintel y aleta de la jamba*	2" 11 Ga. Roofing Nail	N/C	Opcional solo para fines de escuadra y ajuste.* Taladre previamente y coloque clavos o tornillos modificados de cabeza de hongo #8, de cabeza de lenteja o de oblea.	A
Tornillos de dintel y jamba del marco	#10 x 3 pulg. Tornillo de cabeza alomada (se incluye)	3/16 pulg. x 3 pulg.	Coloque los tornillos a 7.62 cm de las esquinas y a 40.64 cm en el centro. Coloque calzas en cada tornillo. Utilice la línea marcada en el marco como guía, haga un orificio guía con una broca para taladro de 1/8 pulg. en la abertura, luego taladre un orificio de 9.52 mm a través de la primera pared solamente y coloque los tornillos. Coloque tapas o tapones (se incluyen) sobre los orificios de los tornillos (opcional).	B
Cerradura de seguridad para ventilación del dintel			Consulte las instrucciones de instalación provistas de la placa del cerrojo de ventilación ubicado en la caja de aditamentos.	B.1
Jamba	Placa del cerrojo / Retén (OX, XO, OOX o XOO)	#10 x 1-3/4 pulg. (se incluye)	Consulte las instrucciones que se proporcionan. Coloque una calza entre el marco y la abertura e introduzca tres tornillos a través del retén hasta la abertura.	C
	Astrágalo / Contacto con el retén del montante (OXO u OXXO)	Tornillo de cabeza plana #8 x 1 pulg. (se incluye)	Consulte las instrucciones que se proporcionan.	C.1
	Tornillos del marco del panel fijo		Coloque los tornillos separados a igual distancia en la pata del marco de la jamba fija donde se encuentra el burlete.	D
Dintel y Alféizar	Tornillos para panel fijo OOX/XOO	#8 x 1.90 cm (se incluye)	Coloque tornillos a 12.7 mm del borde de los paneles en los extremos del empalme a través de las patas del marco del dintel y del alféizar donde se encuentra el burlete.	E
Alféizar	Tornillos para marco (opcionales)	Tornillo de cabeza alomada #10 x 3 pulg.	Opcional para mantener el empotramiento del alféizar en el sellador, taladre previamente con una broca de 1/8 pulg., agregue sellador y coloque los tornillos. Retire el riel del rodillo, instale los tornillos, vuelva a instalar el riel, asiente con el bloque y el mazo de goma.	F

Se aplica a marcos con retallo de aleta de 2.54 cm y 3.49 cm.

Utilice sujetadores resistentes a la corrosión compatibles con los materiales de construcción.

En el caso de estructuras de acero de calibre liviano, utilice tornillos autorroscantes n.º 10 con un mínimo de 3 roscas empotradas.

*Para productos que utilizan documentos FPA/TDI, coloque la aleta en una capa de sellador y coloque los sujetadores de la aleta a 10.16 cm de las esquinas y a 30.48 cm en el centro.

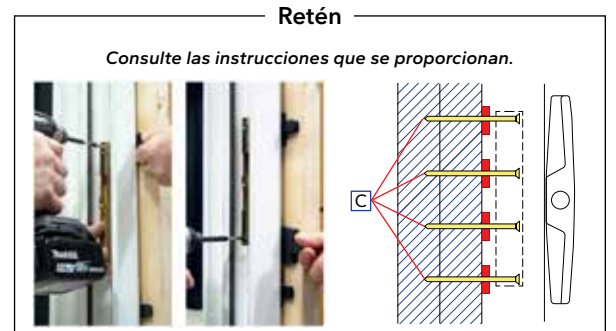
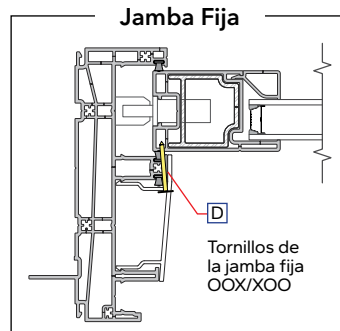
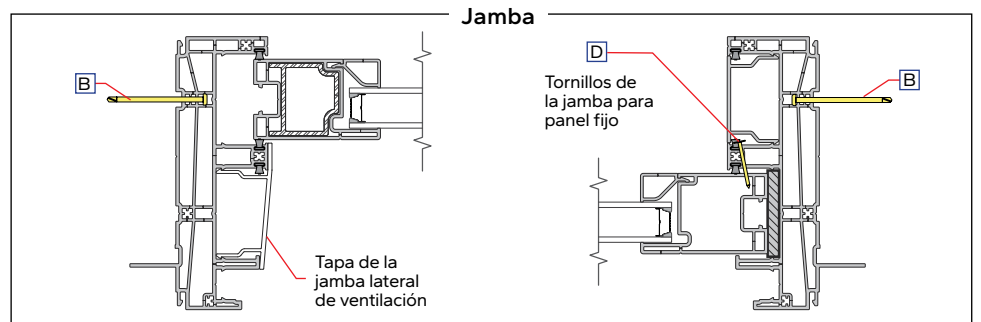
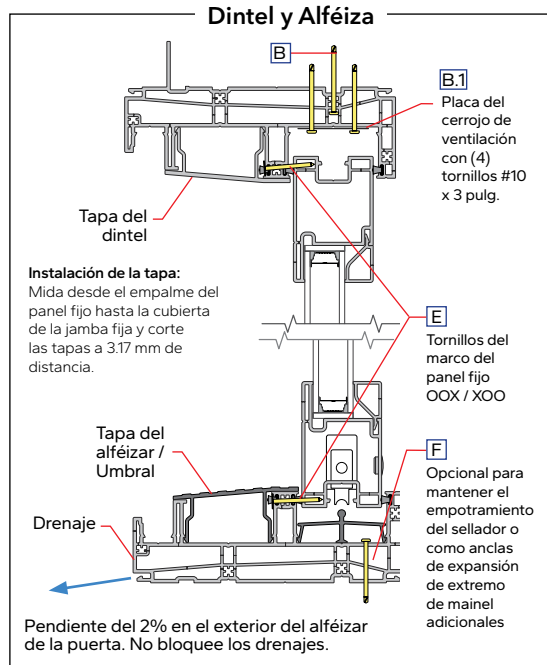
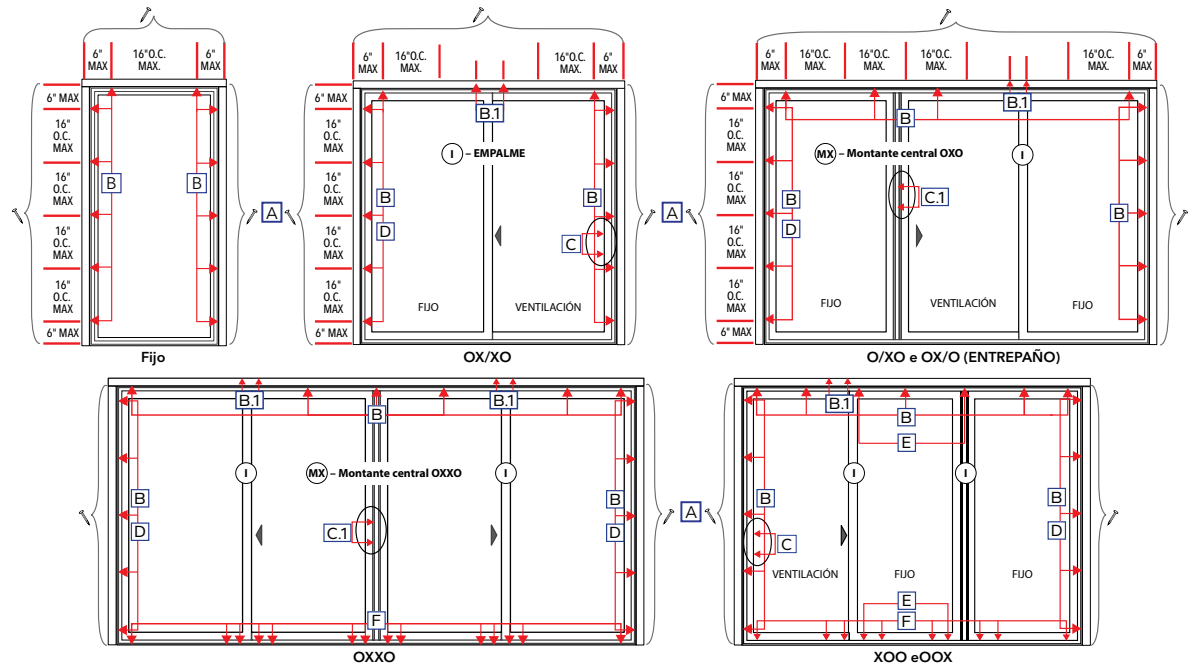



INSTRUCCIONES DE ANCLAJE - MÉTODOS DE INSTALACIÓN DE ALETAS DE UÑAS PARA PUERTAS DE PATIO CORREDIZAS PELLA® IMPERVIA

NOTA: Solo para rendimiento estándar. Puede requerirse anclaje adicional para una mejora de rendimiento, para productos resistentes a impactos o para cumplir con los requisitos del código de construcción local.

Producto	Tipo de sujeción		Instrucciones	Ilustración	
	MADERA	MAMPOSTERÍA			
Dintel/ jamba	Aleta de sujeción*	Clavo para techos calibre 11 de 2 pulg.	N/C	Dentro de 8,89 cm de cada esquina y 17,78 cm en el centro (cada dos orificios preperforados). Todas las PG 35 y PG 50 hasta un tamaño de marco de 180,97 cm x 207,01 cm.	A
	Aleta de sujeción con tornillos del marco	#10 x 3 pulg. (se incluye)	Tornillo para mampostería de 3/16 pulg. x 1-3/4 pulg.	Use los orificios de instalación taladrados de fábrica si existen. Taladre orificios a través de ambas paredes y en la abertura sin terminar con una broca de 1/8 pulg., luego taladre un orificio de 9,52 mm a través de la primera pared solamente. Se requiere para cumplir con PG 50 si > 180,97 cm x ancho del marco o > 207,01 cm de altura de marco.	
	Tornillos para marco				
	Sujetadores de instalación	#8 x 1-1/4 pulg.	3/16 pulg. x 1-1/2 pulg.	Deslice los sujetadores hacia dentro de la ranura desde los extremos del marco. Adhiera el sujetador con cinta adhesiva. No aplicable con aleta de sujeción.	
Alféizar	Tornillos para marco	#8 x 3 pulg. (se incluye)	Tornillo para mampostería de 3/16" x 2-1/2"	Retire la cubierta interior del alféizar. Utilice los orificios de instalación taladrados en fábrica, realice orificios guía con una broca de 1/8 pulg. en la abertura sin terminar. Aplique sellador en cada orificio antes de insertar los tornillos.	C
	Soporte del retenedor del panel de ventilación			Aplice sellador en cada orificio antes de insertar los tornillos. Vuelva a instalar la cubierta del alféizar	
	Soporte estructural del panel fijo	#10 x 3 pulg. (se incluye)	Quite primero un tornillo instalado de fábrica. Pretaladre orificios de 9,52 mm. Realice orificios guía con una broca de 1/8 pulg. en la abertura sin terminar. Aplique sellador en cada orificio antes de insertar los tornillos.		
	Soporte de aluminio	#8 x 3/4 pulg. (se incluye)	N/C	Disponible por separado; consulte a su representante local de Pella.	
Maineles*	#10 x 3 pulg.	Tornillo para mampostería de 3/16 pulg. x 1-3/4 pulg.	Dintel: taladre orificios a través de ambas paredes y en la abertura sin terminar con una broca de 1/8 pulg., luego taladre un orificio de 9,52 mm a través de la primera pared solamente. Agregue sellador antes de insertar los tornillos en el alféizar.	B	
Cerrojo de bloqueo	#8 x 3 pulg.	Tornillo para mampostería de 3/16 pulg. x 1-3/4 pulg.	Seguridad de grado 40: instale (4) tornillos de instalación por cerrojo. Seguridad de grado 10: instale (2) tornillos de instalación (diagonalmente) por cerrojo. Realice orificios guía en todas las ubicaciones de los tornillos de instalación con una broca de 1/8 pulg. en la abertura sin terminar.	D	

*Para marcos de acero de calibre ligero, use tornillos tirafondos #10.

**Ancle a través de anclas de expansión de extremo de mainel estructurales, si los hubiera.

***Los productos resistentes a impactos deben instalarse con tornillos para marcos. La sujeción de la aleta (si corresponde) es opcional y la aleta es para tapajuntas. Consulte los documentos de aprobación de productos de Florida (si corresponde).

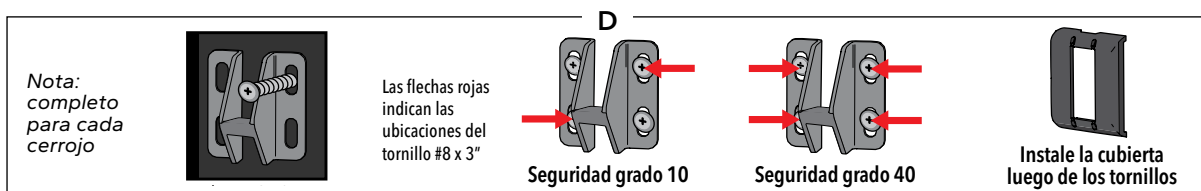
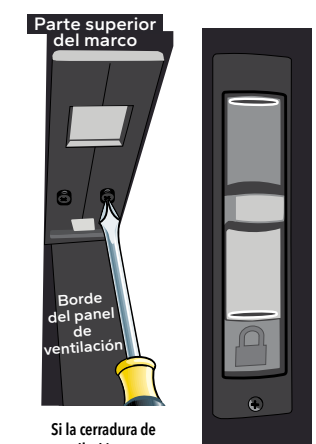
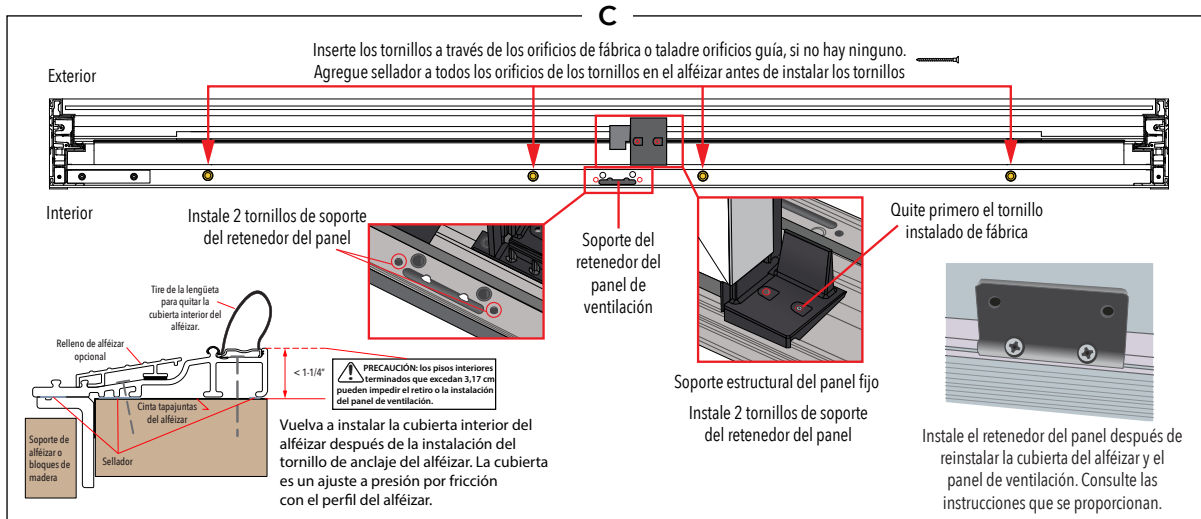
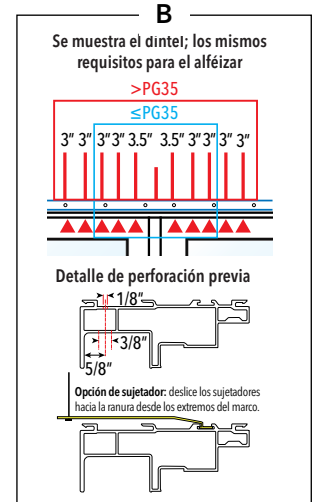
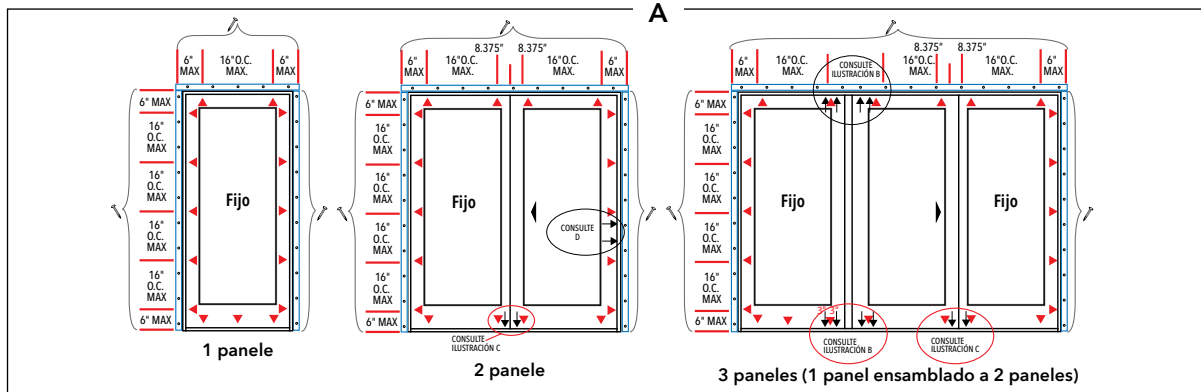



INSTALACIÓN DEL RETENEDOR Y DESLIZADOR DE PUERTA INVERSIBLE PARA PUERTAS PARA PATIO CORREDIZAS CON ALETA DE SUJECIÓN

Consulte las instrucciones y las ilustraciones que aparecen debajo.

CAMBIAR LA ORIENTACIÓN DEL DESLIZADOR DE LA PUERTA PARA LAS PUERTAS ENCOMPASS DE PELLA® Y SERIE 150 DE PELLA®:

- A. **Retire el alféizar y los rieles de la pantalla de la puerta anterior.** (Utilice una llave Allen o un gancho pequeño para comenzar a retirar.)
- B. **Gire el marco principal a 180° (de forma que el alféizar sea el dintel).** Encaje el alféizar y los rieles de la pantalla en su lugar en la parte inferior de la puerta. Coloque el panel con cuidado sobre caballetes para serruchar o sobre una superficie limpia.
- C. **Extienda el gancho de cierre y sujete el gancho de cierre mediante una abrazadera con la prensa de tornillo.**

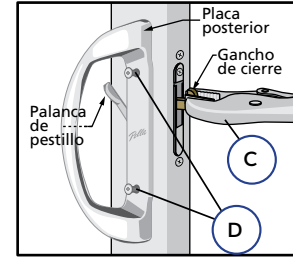

Nota: Use la prensa de tornillo en el gancho de cierre para evitar que la cerradura embutida se caiga cuando se retiran los tornillos de montaje de la cerradura.

- D. **Retire la manija de la puerta al retirar los dos tornillos de montaje.**

- E. **Retire la cerradura embutida.** Retire los dos tornillos que fijan el ensamble de la cerradura al panel de la puerta. Empuje la cerradura hacia abajo, luego inclínelo hacia afuera y jale hacia arriba.

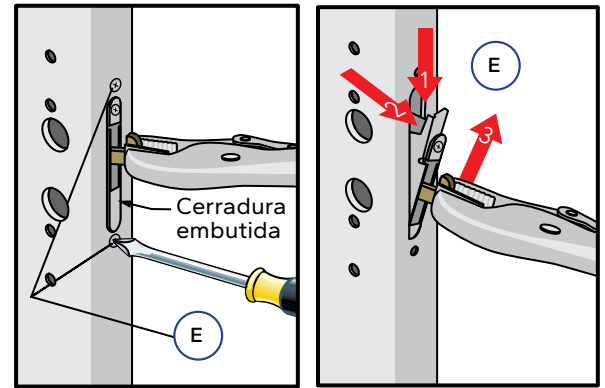

- F. **Gire a 180° y vuelva a instalar la cerradura.** Inserte la cerradura embutida en el panel de la puerta con el tornillo de ajuste del seguro ubicado en la parte inferior, luego incline la parte superior hacia adentro y levante la cerradura para colocarlo en posición. Inserte los dos tornillos de montaje en los orificios de montaje de la cerradura.

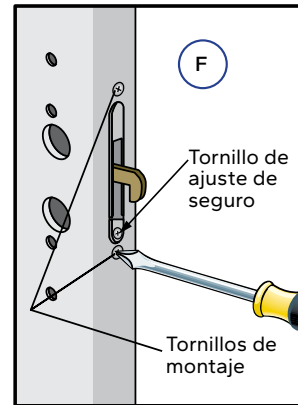

- G. **Gire la manija a 180° e instale la manija de la puerta** al insertar los tornillos de la placa posterior por el panel de la puerta hacia adentro de la manija exterior.

Nota: Si gira la manija dará como resultado la inversión de la etiqueta "Pella". Se deberá solicitar una nueva manija para que "Pella" esté en la orientación correcta.

Nota: La palanca del pestillo debe encajar en la ranura en la parte lateral del ensamble de la cerradura embutida.

- H. **Retire los rodillos inferiores del panel deslizante al retirar el tornillo superior.** Vuelva a instalar los rodillos en el extremo opuesto del panel de la puerta.
- I. **Solo puertas de alto rendimiento:** Retire los bloqueos del riel superior del panel de la puerta y vuelva a instalarlos en el extremo opuesto del panel.
- J. **Solo puertas de alto rendimiento:** Mueva los enchufes de ventilación del exterior del marco (varillas de espuma blanca) del dintel del marco al lado opuesto del marco. Puede ser necesario utilizar una solución con jabón como lubricante para volver a instalar los enchufes.

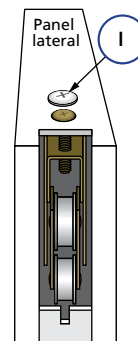

INSTRUCCIONES PARA EL SELLADOR INTERIOR

AVISO Para instalaciones comerciales o de alto rendimiento, se recomienda usar una varilla de respaldo continua (según sea necesario) y un sellador interior de alta calidad e inoloro, como el sellador para instalación de puertas y ventanas Pella (o equivalente), a fin de crear un sello interior continuo. Siga las instrucciones del cartucho. Para rendimiento estándar o productos con extensiones de jamba aplicadas de fábrica, use espumas aislantes de poliuretano de baja presión. Siga las instrucciones de la lata. No use espumas de alta presión o de látex. No se recomiendan bloques de fibra de vidrio o aislamientos similares, ya que pueden absorber agua y no actúan como un sello de aire.

- Inserte la boquilla o pajilla entre la abertura sin terminar y el marco para puerta desde el interior. Use pinzas (si es necesario) para comprimir el extremo del tubo de una pajilla para permitir que se ajuste a aberturas más pequeñas.
- Coloque un cordón de espuma de 2,54 cm de profundidad a aproximadamente, a 2,54 cm desde el interior del marco para permitir que se expanda. NO llene toda la profundidad de la cavidad de la abertura sin terminar.

AVISO NO llene toda la profundidad de la cavidad de la abertura sin terminar. Deja libre un tercio (1/3) exterior de la cavidad. Aplica espuma entre el marco y los materiales de tapajuntas de la abertura sin terminar, NO entre las extensiones de la jamba y la abertura sin terminar.

- Vuelva a revisar el funcionamiento de la puerta y retire los espaciadores de transporte restantes luego de la instalación de la espuma. El exceso de espuma puede eliminarse con un cuchillo dentado luego de curarse.
- Para garantizar un sellado interior continuo, aplique sellador sobre las calzas o los sujetadores que interrumpen el sello de espuma o a su alrededor.
- Coloque un cordón de sellador continuo a lo largo del alféizar interior el lugar de la intersección del alféizar de la puerta y el subsuelo. Continúe aplicando el sellador a 15,24 cm por encima de cada jamba y conéctelo con sello de espuma.

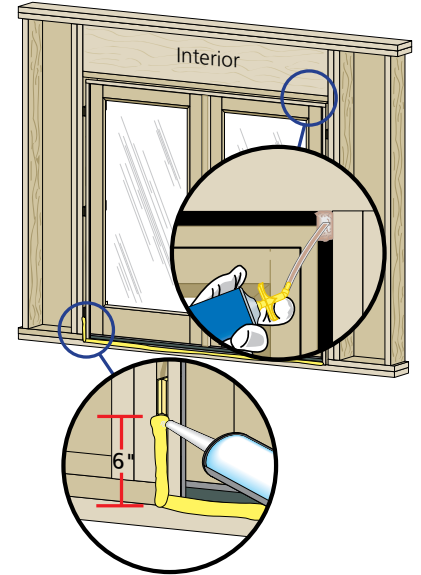

INSTRUCCIONES PARA EL SELLADOR EXTERIOR

AVISO Use un sellador exterior multiuso de alta calidad como el sellador de instalación de puertas y ventanas Pella. Siga las instrucciones del cartucho.

Cuando aplique paneles de revestimiento, revestimiento de ladrillos, tapajuntas u otros materiales de acabado exterior, deje el espacio suficiente para el sellador entre el marco para puerta y el material para la aplicación del sellador.

- Inserte la varilla de respaldo a 0,95 cm de profundidad en el espacio alrededor de la puerta. La varilla de relleno proporciona más forma y controla la profundidad de la línea de sellador.
- Aplique un cordón continuo de sellador a todo el perímetro de la puerta.

AVISO Para los revestimientos para alféizar diseñados para drenar la humedad directamente al exterior, es posible que se requieran huecos en el sello exterior.

- Moldee, trabaje y limpie el exceso de sellador. Cuando haya finalizado, el sellador deberá tener la forma de un reloj de arena.

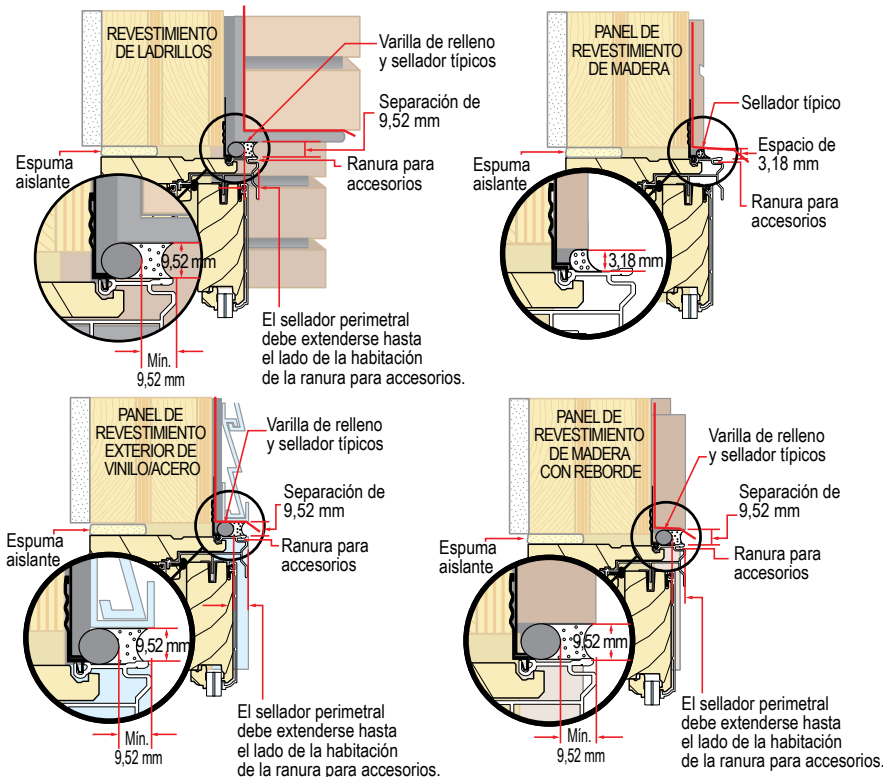
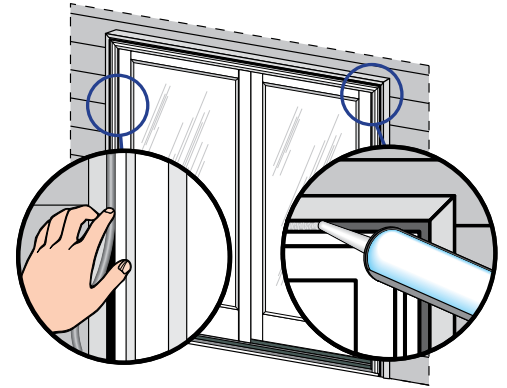

Aviso El método de construcción del revestimiento, el tapajuntas y la aplicación de sellador puede variar según el diseño del alféizar de la abertura y las condiciones exteriores de la superficie de apoyo. Es importante considerar la exposición a la intemperie, la proximidad de la superficie de apoyo exterior al alféizar de la puerta y confirmar que las superficies exteriores impermeables tengan una inclinación adecuada en dirección opuesta a la puerta.

A. Corte el revestimiento para alféizar del ancho de la abertura sin terminar más 5,08 cm.

Nota: Los 5,08 cm agregados al ancho de la abertura sin acabar es para un pliegue de 2,54 cm en cada extremo.

B. Realice un corte de 2,54 cm en cada pliegue en ambos extremos del revestimiento para alféizar.

Nota: Estos cortes permitirán el plegado de los bordes del revestimiento para alféizar.

C. Corte 2,54 cm de cada extremo del reborde del revestimiento para alféizar interior.

D. Pliegue cada extremo del panel central hacia arriba.

E. Instale el revestimiento para alféizar deslizándolo en su lugar hasta que el reborde del revestimiento para alféizar exterior esté al ras del exterior de la abertura sin acabar.

F. Aplique la cinta tapajuntas para alféizar. Corte un trozo de cinta tapajuntas 5,08 cm más largo que el ancho de la abertura. Aplique en la parte inferior de la abertura, cubriendo el reborde del revestimiento para alféizar exterior como se muestra.

Nota: Si corresponde, aplique adhesivo en aerosol al fieltro de construcción antes de aplicar la cinta tapajuntas.

G. Corte dos trozos de 22,86 cm de cinta tapajuntas con una lengüeta de 2,54 cm x 7,62 cm en la parte inferior, en esquinas opuestas como se muestra.

H. Aplique los trozos de 22,86 cm con lengüetas de cinta tapajuntas. La cinta se aplica de forma que 5,08 cm cubran el interior de la abertura sin acabar y se superponga sobre la brida lateral del alféizar. La lengüeta de 2,54 cm x 7,62 cm se superpone sobre la cinta tapajuntas como se muestra.

I. Corte dos trozos de 15,24 cm de cinta tapajuntas y aplique a cada lado de la abertura sin terminar, superponiendo el primer trozo a 2,54 cm y la parte inferior sobre la brida lateral del revestimiento para alféizar como se muestra.

J. Corte un trozo de cinta tapajuntas del ancho de la abertura. Instálelo en las bridas del revestimiento para alféizar y sobrepase la cinta del paso 1I en 2,54 cm. Si es necesario, agregue un segundo o tercer trozo de cinta tapajuntas hasta que el revestimiento del alféizar quede cubierto hasta el reborde del revestimiento del alféizar interior.

Nota: El propósito de la cinta es sellar los tornillos del alféizar al instalar la puerta.

K. Corte dos trozos de cinta tapajuntas de 3,81 cm x 15,24 cm y aplique a las esquinas inferiores de la abertura comenzando en la esquina del revestimiento para alféizar, con 19,05 mm de cinta en el revestimiento para alféizar y 19,05 mm de cinta en la brida lateral. El resto de la cinta se debe colocar a un ángulo de 45 grados sobre el exterior.

L. Coloque el soporte de alféizar de aluminio o los bloques sujetadores de madera en el exterior de la placa para apoyar el borde del alféizar de la puerta. Coloque el soporte de alféizar al ras del subsuelo.

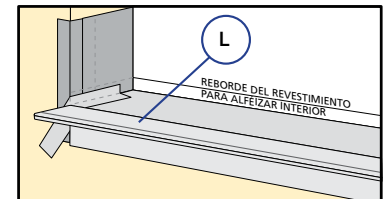
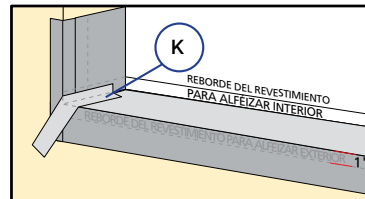
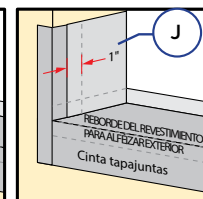
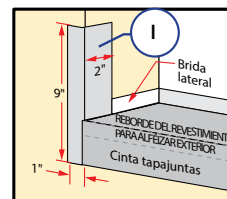
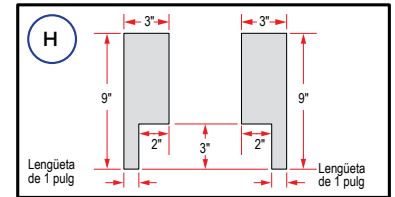
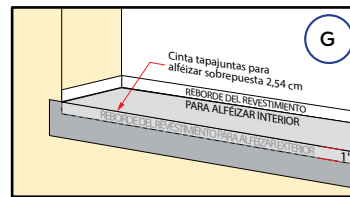
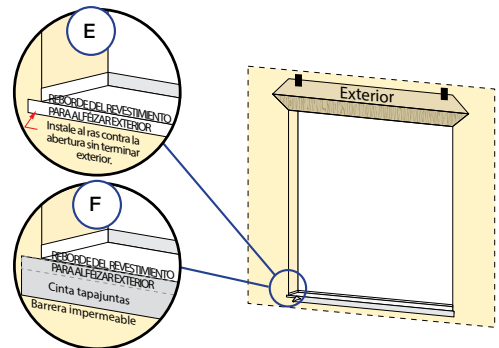
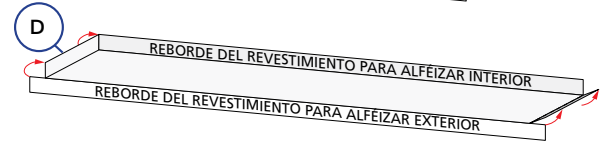
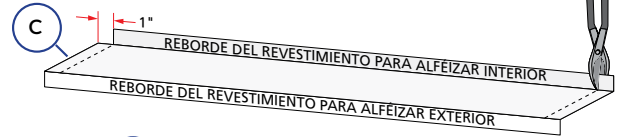
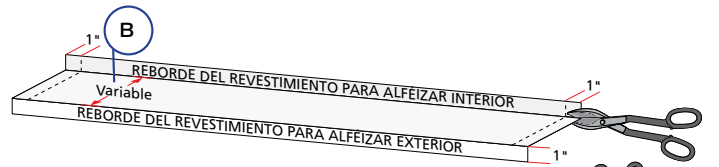

INSTRUCCIONES PARA TABLA DE CONCRETO (SIN REVESTIMIENTO PARA ALFÉIZAR)

Nota: Limpie en profundidad la tabla donde se instalarán los selladores. En lugar de colocar cinta tapajuntas en la parte inferior de la abertura sin terminar, realice lo siguiente:

A. Coloque cinta tapajuntas en la parte inferior a 15,24 cm de las jambas de la abertura sin terminar.

B. Corte (2) pedazos de 22,82 cm de cinta tapajuntas según se muestra en el paso 1H más arriba.

C. Colóquelos superpuestos con la cinta tapajuntas que colocó en el paso A en 2,54 cm.

D. Coloque un cordón de sellador de 9,52 mm donde el borde inferior de la cinta tapajuntas se une con la tabla de concreto.

E. Cuando la construcción se dobla en las jambas, corte en un ángulo de 30 grados según se ilustra.

Siga las páginas de métodos de instalación que apliquen para completar la instalación, con la excepción de que deberá sellar el alféizar de la puerta directamente en la tabla.

